



HR ■ Aparat za kavu

Prijevod originalnog priručnika

PAŽLJIVO PROČITAJTE I SPREMITE ZA BUDUĆU UPOTREBU.

- Ovaj uređaj ne smiju koristiti djeca. Držite uređaj i kabel napajanja uređaja dalje od djece.
- Ovaj uređaj smiju koristiti osobe smanjenih fizičkih ili mentalnih sposobnosti ili osobe s nedovoljnim iskustvom i znanjem, ako su pod nadzorom ili ako su obaviještene o tome kako koristiti proizvod na siguran način te razumiju potencijalne opasnosti.
- Djeca se ne smiju igrati s uređajem.
- Ako se električni kabel ošteti, dajte ga zamijeniti kod ovlaštenog servisnog tehničara da bi se izbjegla opasna situacija. Uređaj se ne smije koristiti ako je kabel napajanja oštećen.
- Postoji opasnost od ozljede ako se ne koristi pravilno.
- Uvijek iskopčajte uređaj iz utičnice kada ga ostavljate bez nadzora te prije sastavljanja, rastavljanja ili čišćenja.
- Ovaj uređaj je namijenjen samo za upotrebu u kućanstvu. Nije namijenjen za upotrebu na lokacijama kao što su:
 - kuhinje za djelatnike u trgovinama, uredima i drugim radnim mjestima;
 - hotelske ili motelske sobe ili drugi prostori za boravak;
 - poljoprivredne farme;
 - prenoćišta s doručkom.
- Nemojte uranjati uređaj, kabel napajanja ili utikač u vodu ili bilo koju drugu tekućinu.
- Spriječite da kabel i utikač napajanja dođu u dodir s vodom ili drugom tekućinom.
- Operite stakleni čajnik, odvojivi filtar, držač odvojivog filtra i poklopac filtra u toploj vodi s malom količinom neutralnog deterdženta za suđe. Isperite pod čistom tekućom vodom i dobro osušite.
- Koristite uređaj prema uputama u korisničkom priručniku. Inače može doći do ozljeda, oštećenja uređaja ili opasne situacije.
- Površina grijaće ploče zadržava preostalu toplinu nakon upotrebe.
- Uređaj je namijenjen isključivo za kuhanje filtrirane kave ili čaja. Koristite aparat samo za svrhe za koje je dizajniran.



PAŽNJA:

Nikada nemojte napuniti aparat za kavu iznad maksimalne razine jer se vruća zapjenjena kava može preliti dok se zagrijava.

- Prije ukapčanja uređaja u električnu utičnicu provjerite odgovara li nazivni napon na naljepnici sa specifikacijama naponu električne utičnice.
- Ukopčajte uređaj samo u pravilno uzemljenu utičnicu. Iz sigurnosnih razloga, ne preporučujemo upotrebu adaptera s više utičnica ili produžnih kabela.
- Nemojte stavljati uređaj na rubove prozora, ploče kuhinjskog sudopera ili nestabilne površine. Uvijek ga postavite na stabilnoj, vodoravnoj i suhoj površini.
- Nemojte stavljati uređaj na električni ili plinski štednjak niti blizu njega ili blizu otvorenog plamena.
- Nikada nemojte koristiti aparat blizu kupaonice, tuša ili bazena.
- Nemojte koristiti poklopac lijevka za zrna kave kao površinu za odlaganje predmeta.
- Koristite uređaj samo s originalnim dodacima s kojima je isporučen.
- Koristite uređaj sa staklenim vrčem s kojim je isporučen. Nemojte prepuniti stakleni vrč niti ga stavljati na druge izvore topline ili ga koristiti za zagrijavanje tekućine ili hrane u mikrovalnoj pećnici.
- Nemojte koristiti uređaj ako je vrč napuknut ili ima olabavljenu ili oštećenu dršku, itd. Ako na vrču ima bilo kakvih znakova oštećenja, mora se zamijeniti novim vrčem.
- Uređaj se ne smije koristiti bez držača filtra i filtra za kavu. Nikada nemojte ulijevati kavu ili sipati zrnje kave izravno u držač filtra.
- Iz otvora za ventilaciju tijekom rada izlazi vruća para. Zbog toga ostavite najmanje 20 cm slobodnog prostora oko uređaja.
- Sipajte samo pržena zrna kave u lijevak za zrna kave. Prije upotrebe uređaja, uvijek provjerite da li je poklopac pravilno postavljen.
- Lijevak za zrnje kave nije namijenjen za čuvanje zrnja kave.
- Napunite spremnik za vodu čistom hladnom vodom. Nemojte ulijevati vruću vodu ili druge tekućine u njega niti stavljati stvari u njega. Maksimalni kapacitet spremnika za vodu je 1,6 litara. Nemojte prepuniti spremnik za vodu.
- Prije uključivanja uređaja pazite da spremnik za vodu bude napunjen dovoljnom količinom vode, da poklopac uređaja bude pravilno zatvoren i da na grijačoj ploči bude vrč. Razina vode u spremniku za vodu ne smije premašiti oznaku maksimuma.



Upozorenje:

Nemojte otvarati poklopac spremnika za vodu tijekom kuhanja kave. Nemojte dodirivati vruću površinu grijaće ploče ili stakleni vrč. To može uzrokovati opekline. Upotrijebite ručku za dizanje i nošenje.

- Budite posebno pažljivi kada rukujete vrčem napunjenim vrućom tekućinom da izbjegnute opekline.
- Nemojte uranjati zagrijani vrč u ledenu vodu. Nemojte ostavljati prazan vrč na grijaćoj ploči dok je uključena. To ga može oštetiti.
- Redovito provjeravajte razinu vode u spremniku za vodu kada koristite aparat. Kada razina vode padne ispod minimalne oznake za razinu, dolijte vodu. Prije dodavanja vode, prvo isključite aparat i iskopčajte ga iz električne utičnice.
- Prije ponovne upotrebe uređaja, isključite ga i pustite da se ohladi na 10 minuta.
- Uređaj je opremljen sigurnosnim termalnim osiguračem koji automatski prekida strujni krug u slučaju pregrijavanja. U slučaju takve situacije, iskopčajte uređaj iz električne utičnice i pustite ga da se ohladi. Nakon što se ohladi, možete ga ponovo koristiti. Nemojte puniti spremnik za vodu hladnom vodom da biste ohladili grijaći element.
- Uvijek isključite uređaj i iskopčajte ga iz utičnice ako ga ne namjeravate koristiti, ako ga ostavljate bez nadzora, prije sastavljanja ili rastavljanja, prije punjenja spremnika za vodu te čišćenja ili premještanja. Prije premještanja ili čišćenja uređaja pustite ga da se ohladi.
- Održavajte čistoću aparata i pribora. Čistite i održavajte aparat prema uputama u poglavlju "Čišćenje i održavanje". Nikada nemojte prati uređaj pod tekućom vodom niti ga uranjati u vodu ili drugu tekućinu.
- Nikada nemojte pomicati uređaj dok je spremnik za vodu napunjen vodom ili dok se vrč nalazi na grijaćoj ploči.
- Pazite da kabel napajanja ne dođe u dodir s vrućom površinom i spriječite dolazak utikača u dodir s vodom.
- Iskopčajte aparat iz utičnice povlačenjem utikača električnog kabela, nikada povlačenjem samog kabela. U suprotnom to može oštetiti kabel napajanja ili utičnicu.
- Da biste izbjegli opasnost od ozljede električnim udarom, nemojte samo popravljati uređaj niti obavljati bilo kakva podešavanja na njemu. Prepustite sve popravke ili podešavanja ovlaštenom servisnom centru. Neovlaštenim modifikacijama uređaja riskirate poništavanje prava koja vam daje jamstvo u slučaju nezadovoljavajućeg rada ili kvalitete.

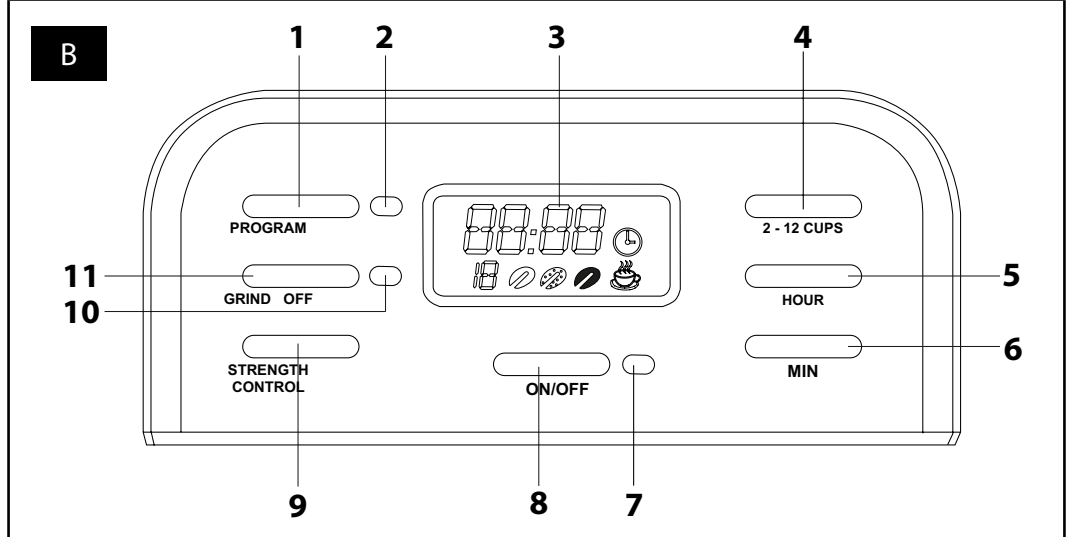
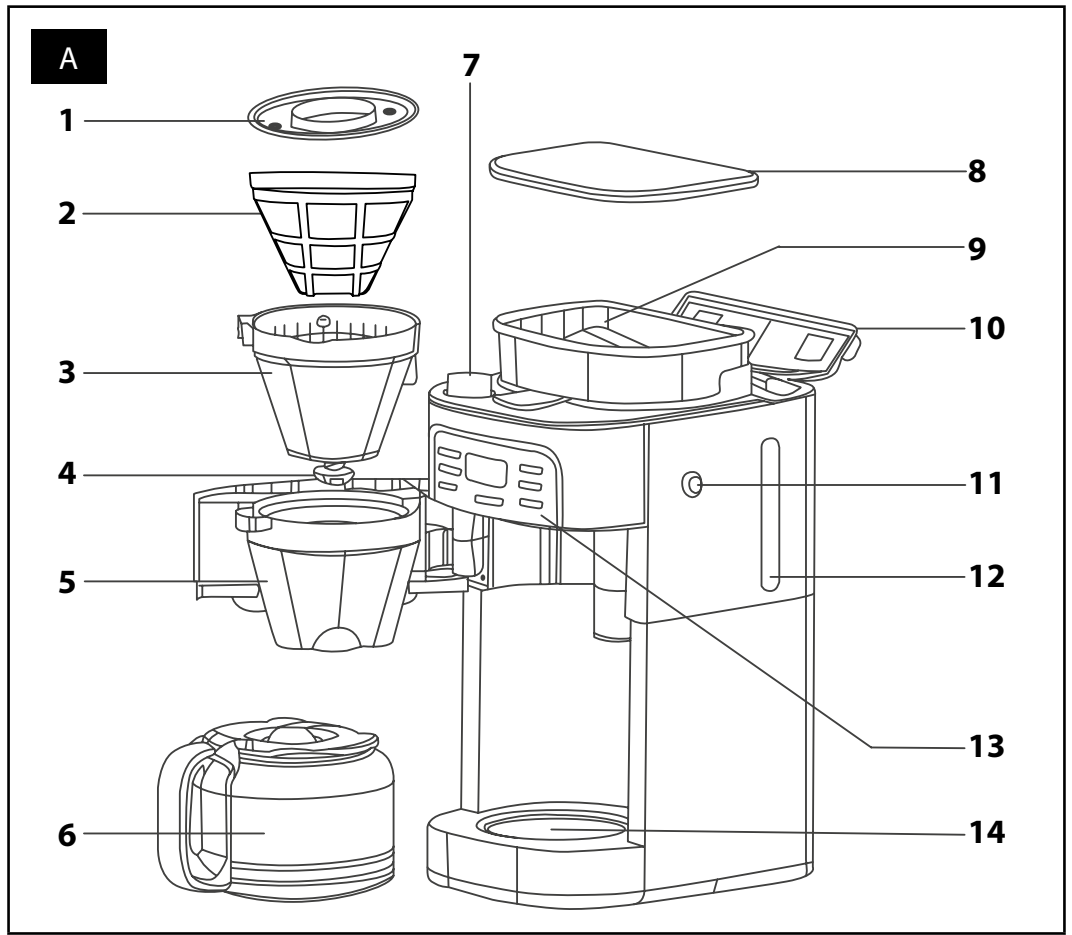

Aparat za kavu

Korisnički priručnik

- Prije korištenja ovog uređaja temeljito pročitajte korisnički priručnik, čak i u slučajevima kada ste se prethodno upoznali s radom sličnih vrsta uređaja. Koristite ovaj uređaj samo onako kako je opisano u ovom korisničkom priručniku. Držite ovaj korisnički priručnik na sigurnom mjestu gdje ga ubuduće možete lako naći.
- Preporučujemo da zadržite originalnu kartonsku kutiju, materijal ambalaže, račun, izjavu proizvođača ili jamstvo barem u trajanju pravne odgovornosti za nezadovoljavajuću rad ili kvalitetu. U slučaju transporta, preporučujemo da zapakirate uređaj u originalnu kutiju od proizvođača.

OPIS UREĐAJA

- A1** Poklopac trajnog odvojivog filtra
A2 Trajni odvojni filter
A3 Odvojni držač filtra
A4 Ventil Drip-Stop koji se zatvara
A5 Parna komora s podrškom za držač filtra
A6 Stakleni vrč s poklopcem
A7 Kotačić za podešavanje finoće mljevenja
- A8** Poklopac lijevka za zrna kave
A9 Lijevak za zrna kave
A10 Poklopac spremnika za vodu
A11 Gumb za otvaranje parne komore
A12 Spremnik za vodu s oznakom razine
A13 Upravljačka ploča
A14 Grijača ploča

OPIS UPRAVLJAČKE PLOČE

- B1** Gumb **PROGRAM** za automatsko pokretanje aparata za kavu
B2 Svjetlosni indikator funkcije **PROGRAM**
B3 Zaslon
B4 Gumb **2 - 12 CUPS** (2-12 ŠALICA) za podešavanje broja šalica kave
B5 Gumb **HOURL** (Sati) za podešavanje sati
B6 Gumb **MIN** (Minute) za podešavanje minuta
- B7** Svjetlosni indikator uključenosti aparata za kavu
B8 Gumb **ON / OFF** (uključivanje/isključivanje)
B9 Gumb **STRENGTH CONTROL** (Podešavanje jačine) za podešavanje intenziteta kave
B10 Svjetlo indikatora **GRIND OFF** (Mljevenje isključeno)
B11 Gumb **GRIND OFF** za isključivanje faze mljevenja kave

PRIJE PRVE UPOTREBE

- Prije prve upotrebe izvadite uređaj i dodatni pribor iz ambalaže i uklonite sve promotivne etikete i naljepnice. Provjerite da ni uređaj ni bilo koji dio uređaja nije oštećen.
- Pritisnite gumb **A11** i otvorite parnu komoru **A5**. Izvadite poklopac trajnog filtra **A1**, trajni filter **A2**, držač filtra **A3** i, zajedno sa staklenim vrčem **A6**, temeljito operite te dijelove u toploj vodi s malom količinom deterdženta za suđe. Isperite pod čistom tekućom vodom i dobro osušite. Vratite te dijelove u aparat za kavu. Pazite da sav pribor bude potpuno suh.
- Obrišite aparat za kavu mekanom spužvom lagano navlaženom u toploj vodi. Zatim ga obrišite suhom krpom.

Namještanje sata

1. Ukopčajte utikač napajanja u električnu utičnicu, a na zaslonu **B3** će početi treptati "12:00".
2. Opetovano pritisćite gumb **HOURL B5** i namjestite točan sat.
3. Zatim opetovano pritisćite gumb **MIN B6** i namjestite točnu minutu.
4. Namješteno vrijeme će se pohraniti u memoriju aparata za kavu.



Napomena:

Sat na aparatu za kavu koristi 24-satni sustav. Aparat za kavu se može koristiti i bez podešavanja vremena. Međutim, ako želite koristiti funkciju automatskog pokretanja, važno je podesiti točno vrijeme.

Stavljanje aparata za kavu u pogon

Prije prve upotrebe ili nakon duljeg vremena bez upotrebe aparata za kavu, važno je očistiti aparat za kavu čistom vodom bez ikakve mljevene kave u filtru **A2**. Postupite na sljedeći način:

1. Otvorite poklopac **A10** i ulijte čistu hladnu vodu u spremnik za vodu **A12** do oznake maksimalne razine. Nemojte nikada ulijevati vodu preko oznake maksimuma.
 2. Umetnite držač filtra **A3**, trajni filter **A2** i poklopac trajnog filtra **A1** u parnu komoru **A5**. Provjerite jesu li svi dijelovi pravilno umetnuti u parnu komoru **A5**. Zatvorite parnu komoru **A5**.
 3. Stavite stakleni vrč **A6** na grijaču ploču **A14**.
 4. Uklonite utikač napajanja u električnu utičnicu, a na zaslonu **B3** će početi treptati vrijeme ako je prethodno podešeno, inače će početi treptati "12:00".
 5. Pritisnite gumb **GRIND OFF B11** ako želite preskočiti fazu mljevenja kave. Svjetlosni indikator **B10** će se upaliti.
 6. Pritisnite gumb **ON / OFF B8**. Upalit će se svjetlosni indikator napajanja **B7**.
 7. Nakon kratkog vremena, voda će početi kapati u vrč **A6**.
 8. Pričekajte dok sva voda u spremniku za vodu ne isteče kroz filter u stakleni vrč.
 9. Čim spremnik za vodu bude prazan, aparat za kavu će dati zvučni signal i automatski će prijeći u način rada za podgrijavanje kave.
 10. Ponovite postupak dva do tri puta.
- Tada je aparat za kavu čist, topao i spreman za upotrebu.



Napomena:

tijekom čišćenja i kuhanja kave, čut ćete zvuk klepetanja. Taj zvuk stvara pumpa i to je normalno.

UPOTREBA APARATA ZA KAVU

Kuhanje kave iz zrnja kave

1. Otvorite poklopac **A10** i ulijte čistu hladnu vodu u spremnik za vodu **A12** do oznake maksimalne razine. Nemojte nikada ulijevati vodu preko oznake maksimuma.
2. Pritisnite gumb **A11** i otvorite parnu komoru **A5**. Umetnite držač filtra **A3**, trajni filter **A2** i poklopac trajnog filtra **A1** u vodu aparata **A5**. Provjerite jesu li sve komponente pravilno umetnute.
3. Zatvorite parnu komoru **A5**. Pravilno zatvaranje je popraćeno škljocajem.
4. Stavite stakleni vrč **A6** na grijaču ploču **A14**.
5. Podignite poklopac lijevka za zrna kave **A8** u usipajte svježe prženo zrnje kave u lijevak **A9**. Za kuhanje kvalitetne kave, uvijek upotrijebite svježe prženo zrnje kave. Maksimalni kapacitet lijevka **A9** je 200 g. Vratite poklopac **A8** na lijevak.



Upozorenje:

Nemojte prepuniti lijevak za zrna kave. Uvijek koristite pravilno pržena zrna kave.

6. Uklonite utikač napajanja u električnu utičnicu, a na zaslonu **B3** će početi treptati vrijeme ako je prethodno podešeno, inače će početi treptati "12:00".
7. Pomoću gumba **2 - 12 CUPS B4** podesite broj šalica kave koji želite skuhati, u rasponu od 2 do 12. Na zaslonu **B3** će se prikazati odabrani broj. Tvornički postavljen broj je 12 šalica.



Napomena:

Ako se broj šalica za kuhanje ne podesi pomoću gumba **2 - 12 CUPS B4**, aparat za kavu će skuhati pomoću tvornički zadani broj od 12 šalica.

8. Uvijek provjerite da li količina vode u spremniku za vodu odgovara onom broju šalica kave koji je zadan pomoću gumba **2 - 12 CUPS B4**. Aparat za kavu će uvijek potrošiti svu vodu u spremniku za vodu **A12**.
9. Pomoću gumba **A7** podesite finoću mljevenja kave. Preporučuje se da odaberete srednju postavku i kasnije podešavajte prema potrebi.
10. Pritisnjanjem gumba **STRENGTH CONTROL B9** možete podesiti intenzitet skuhanje kave. Na zaslonu **B3** će se prikazati odgovarajući simbol.
11. Pritisnite gumb **ON / OFF B8**. Upalit će se svjetlo indikatora **B7** i nakon kratkog vremena će početi mljevenje kave te nakon toga kuhanje kave. Kada počne kuhanje kave, na zaslonu **B3** će se prikazati simbol ☕. Skuhana kava će iscuriti u vrč **A6**.

**Napomena:**

ako morate prekinuti kuhanje kave, pritisnite gumb **ON / OFF B8**. Ponovo pritisnite gumb **ON / OFF B8** da biste nastavili kuhanje. Stakleni vrč **A6** se može izvaditi iz aparata i možete poslužiti kavu. Kuhanje će se automatski prekinuti, ali trajanje prekida ne smije, u ovom slučaju, premašiti 30 sekundi. Postoji opasnost da kava u trajnom filtru **A2** iscuri preko ruba i ošteti uređaj.

12. Čim se kuhanje kave dovrši, simbol  će nestati sa zaslona **B3** i uređaj će dati zvučni signal. Aparat za kavu će automatski prići u način rada za podgrijavanje kave, u kojem će grijača ploča **A14** grijati kavu 35 minuta. Da bi kava ostala topla, uvijek stavite stakleni vrč **A6** na grijaču ploču **A14**. Ako je stakleni vrč **A6** prazan, nemojte ga stavljati na grijaču ploču **A14**. To ga može oštetiti.

**Napomena:**

puštite da se aparat za kavu hladi oko 10 minuta prije ponovne upotrebe. U suprotnom postoji opasnost od pregrijavanja i oštećenja.

13. Kada ne koristite aparat za kavu, iskopčajte utikač napajanja iz utičnice. Pustite da se aparat za kavu dovoljno ohladi i zatim ga očistite prema uputama u poglavlju "Čišćenje i održavanje".

**Pažnja:**

Budite vrlo pažljivi kada točite kavu iz vrča **A6**. Kava je vrlo vruća. Pažljivo točite kavu pod kutom ne većim od 45°. Kada biste točili kavu prebrzo i pod preoštrim kutom, nepoželjno bi mogao otpasti i moglo bi doći do opeklina od vrlo vruće kave.

**Pažnja:**

Nemojte dodirivati grijaču ploču **A14** dok aparat za kavu radi. Grijača ploča **A14** je vrlo vruća i predstavlja opasnost od opeklina.

Kuhanje kave iz mljevene kave

- Otvorite poklopac **A10** i ulijte čistu hladnu vodu u spremnik za vodu **A12** do oznake maksimalne razine. Nemojte nikada ulijevati vodu preko oznake maksimuma.
- Pritisnite gumb **A11** i otvorite parnu komoru **A5**.
- Uspajete dovoljnu količinu mljevene kave u trajni filter **A2**. Upotrijebite samo mljevenu kavu namijenjenu za ovaj tip uređaja. U pravilu ćete trebati punu jušnu žlicu mljevene kave za jednu šalicu kave. Međutim, količina mljevene kave se može prilagoditi prema vlastitim željama.
- Umetnite držač filtra **A3**, trajni filter **A2** i poklopac filtra **A1** u parnu komoru **A5**. Provjerite jesu li sve komponente pravilno umetnute.
- Zatvorite parnu komoru **A5**. Pravilno zatvaranje je popraćeno škljocajem.
- Stavite stakleni vrč **A6** na grijaču ploču **A14**.
- Utaknite utikač napajanja u električnu utičnicu, a na zaslonu **B3** će početi treptati vrijeme ako je prethodno podešeno, inače će početi treptati "12:00".
- Pomoću gumba **2 - 12 CUPS B4** podesite broj šalica kave koji želite skuhati, u rasponu od 2 do 12. Na zaslonu **B3** će se prikazati odabrani broj. Tvornički postavljen broj je 12 šalica.

**Napomena:**

Ako se broj šalica za kuhanje ne podesi pomoću gumba **2 - 12 CUPS B4**, aparat za kavu će skuhati tvornički zadani broj od 12 šalica.

- Uvijek provjerite da li količina vode u spremniku za vodu odgovara onom broju šalica kave koji je zadan pomoću gumba **2 - 12 CUPS B4**. Aparat za kavu će uvijek potrošiti svu vodu u spremniku za vodu **A12**.
- Pritisnite gumb **GRIND OFF B11** ako želite preskočiti fazu mljevenja kave. Svjetlosni indikator **B10** će se upaliti.
- Pritisnite gumb **ON / OFF B8**. Upaliti će se svjetlo indikatora **B7** i za trenutak će se automatski pokrenuti postupak kuhanja kave. Kada počne kuhanje kave, na zaslonu **B3** će se prikazati simbol . Skuhana kava će iscuriti u vrč **A6**.

**Napomena:**

ako morate prekinuti kuhanje kave, pritisnite gumb **ON / OFF B8**. Ponovo pritisnite gumb **ON / OFF B8** da biste nastavili kuhanje. Stakleni vrč **A6** se može izvaditi iz aparata i možete poslužiti kavu. Kuhanje će se automatski prekinuti, ali trajanje prekida ne smije, u ovom slučaju, premašiti 30 sekundi. Postoji opasnost da kava u trajnom filtru **A2** iscuri preko ruba i ošteti uređaj.

12. Čim se kuhanje kave dovrši, simbol  će nestati sa zaslona **B3** i uređaj će dati zvučni signal. Aparat za kavu će automatski prići u način rada za podgrijavanje kave, u kojem će grijača ploča **A14** grijati kavu 35 minuta. Da bi kava ostala topla, uvijek stavite stakleni vrč **A6** na grijaču ploču **A14**. Ako je stakleni vrč **A6** prazan, nemojte ga stavljati na grijaču ploču **A14**. To ga može oštetiti.

**Napomena:**

puštite da se aparat za kavu hladi oko 10 minuta prije ponovne upotrebe. U suprotnom postoji opasnost od pregrijavanja i oštećenja.

13. Kada ne koristite aparat za kavu, iskopčajte utikač napajanja iz utičnice. Pustite da se aparat za kavu dovoljno ohladi i zatim ga očistite prema uputama u poglavlju "Čišćenje i održavanje".

Automatsko pokretanje

Aparat za kavu je opremljen funkcijom automatskog pokretanja. Zahvaljujući toj funkciji moći ćete pokrenuti aparat za kavu u vrijeme koje odaberete. Prije uključivanja ove funkcije, provjerite jeste li pravilno namjestili vrijeme - pogledajte poglavlje "**Podešavanje vremena**".

- Obavite korake 1 – 10 iz poglavlja "**Kuhanje kave iz mljevene kave**" ili iz poglavlja "**Kuhanje kave iz mljevene kave**".
- Pritisnite i držite gumb **PROGRAM B1**. Na zaslonu **B3** će početi treptati sati.
- Dok sati na zaslonu **B3** treptaju, pomoću gumba **hour B5** i **MIN B6** odaberite vrijeme u koje želite da se aparat za kavu automatski uključi.
- Za potvrdu postavke, pritisnite gumb **PROGRAM B1**. Prikazat će se simbol  i na zaslonu **B3** će se upaliti svjetlo indikatora **B2**.

**Napomena:**

Ako ne potvrdite vrijeme automatskog pokretanja pritiskanjem gumba **PROGRAM B1**, vrijeme se neće spremirati i aparat za kavu se neće automatski pokrenuti. Postavka automatskog pokretanja je točno postavljena kada se prikaže simbol  i kada se na zaslonu **B3** upali svjetlo indikatora **B2**.

- Kada dođe vrijeme da se aparat za kavu pokrene, upaliti će se svjetlo indikatora **B2** i ubrzo će početi kuhanje kave.

**Napomena:**

Ako želite poništiti funkciju automatskog pokretanja, pritisnite gumb **PROGRAM B1** i kuhanje kave će automatski početi za nekoliko trenutaka. Ako želite promijeniti vrijeme automatskog pokretanja, ponovo obavite navedene korake 2 - 4.

Savjeti za kuhanje kave

Držite aparat za kavu u čistom stanju. Redovito uklanjajte naslage kameca koje mogu negativno utjecati na okus skuhanе kave. Možete naći više informacija u poglavlju "Čišćenje i održavanje". Uvijek koristite kvalitetnu i čistu hladnu vodu.

Držite zrnje kave ili mljevenu kavu na hladnom i suhom mjestu. Nakon što otvorite pakiranje, pazite da ga dobro zatvorite i potrošite kavu unutar dva tjedna. Bolje je kupovati manja pakiranja mljevene kave ili zrnja kave. Da biste postigli još bolji okus, pripremajte kavu od svježe mljevenog zrnja kave.

Nemojte pripremati kavu od već upotrijebljene mljevene kave.

ČIŠĆENJE I ODRŽAVANJE

Prije čišćenja uređaja, iskopčajte utikač napajanja iz električne utičnice i pustite da se uređaj ohladi.

Za čišćenje, nemojte koristiti abrazivna sredstva za čišćenje, otapala, itd. koja bi mogla oštetiti aparat. Nijedan dio aparata nije prikladan za pranje u perilici posuda.



Upozorenje:

Da biste spriječili ozljede električnim udarom, nemojte uranjati uređaj, kabel napajanja ili utikač u vodu ili bilo koju drugu tekućinu.

Čišćenje filtra i držača

Prije vađenja držača **A3**, trajnog filtra **A2** i poklopca trajnog filtra **A1**, pazite da se svi dijelovi potpuno ohlade. Ti dijelovi mogu biti vrlo vrući tijekom kuhanja kave, kao i nakon toga. Uklonite upotrijebljenu kavu iz trajnog filtra **A2**. Ostatke možete baciti zajedno s kućanskim otpadom ili kompostirati.

Pažljivo operite poklopac trajnog filtra **A1**, trajni filter **A2** i držač filtra **A3** u toploj vodi s malom količinom neutralnog kuhinjskog deterdženta. Isperite pod čistom tekućom vodom i dobro osušite.

Čišćenje staklenog vrča i poklopca

Izlijte svu nepotrošenu kavu iz vrča **A6** i pustite da se potpuno ohladi. Važno je očistiti vrč **A6** nakon svake upotrebe. Time će se spriječiti nastanak naslaga koje mogu negativno utjecati na okus kuhane kave i skratiti vijek upotrebe vrča **A6**.

Isperite stakleni vrč **A6** toplom vodom i operite ga u toploj vodi s malom količinom neutralnog kuhinjskog deterdženta. Isperite pod čistom tekućom vodom i dobro osušite.

Čišćenje vanjske površine aparata za kavu

Prije čišćenja vanjske površine, provjerite je li se aparat za kavu potpuno ohladio, posebno grijača ploča **A14**. Obrišite vanjsku površinu aparata za kavu, uključujući grijaču ploču pomoću spužve lagano namočene u toplu vodu. Obrišite čistom krpom.

Uklanjanje naslaga kamena

S vremenom, u aparatu za kavu mogu nastati naslage kamena, koje mogu negativno utjecati na okus kuhane kave i skratiti vijek upotrebe aparata za kavu. Važno je redovito uklanjati naslage kamena s aparata.

1. Ulijte otopinu vode i sredstva za uklanjanje kamena u spremnik za vodu **A12** do oznake maksimuma. Slijedite upute na pakiranju sredstva za čišćenje.



Napomena:

Sredstvo za uklanjanje kamena se može kupiti u običnim maloprodajnim trgovinama. Uvijek koristite sredstvo za uklanjanje kamena namijenjeno za kućne aparate za kavu. Umjesto toga možete upotrijebiti otopinu limunske kiseline ili 8%-tnu otopinu octa u preporučenom omjeru 2:1.

2. Stavite vrč **A6** na grijaču ploču **A14**.
3. Pritisnite gumb **GRIND OFF B11** ako želite preskočiti fazu mljevenja kave. Svjetlosni indikator **B10** će se upaliti.
4. Pritisnite gumb **ON / OFF B8**. Upalit će se svjetlosni indikator napajanja **B7**.
5. Nakon kratkog vremena, otopina će početi kapati u vrč **A6**.
6. Pričekajte dok sva voda u spremniku za vodu ne isteče kroz filter u stakleni vrč.
7. Kada se spremnik za vodu isprazni, oglašava se zvučni signal. Izlijte otopinu iz vrča i isperite ga.
8. Ulijte čistu hladnu vodu u spremnik za vodu **A12** do oznake maksimuma i ponovo pustite da sadržaj spremnika za vodu proteče kroz aparat za kavu.

Pohrana

Kada planirate ne koristiti uređaj dulje vrijeme, iskopčajte utikač iz električne utičnice, pustite da se uređaj ohladi i očistite ga prema uputama u poglavlju „Čišćenje i održavanje“.

Prije pohrane, provjerite je li uređaj i sav pribor temeljito očišćen i suh. Čuvajte uređaj na suhom, čistom i dobro ventiliranom mjestu koje nije izloženo ekstremnim temperaturama i koje je izvan doseg djece.

TEHNIČKE SPECIFIKACIJE

Nazivni raspon napona220 – 240 V~
Nazivna frekvencija 50 Hz
Nazivna ulazna snaga 900 W
Razina buke 83 dB(A)
Navedena razina emisije buke iz uređaja je 83 dB(A), što predstavlja razinu A akustične snage u odnosu na referentnu akustičnu snagu od 1 pW.

Zadržavamo pravo na izmjene teksta i tehničkih parametara.

UPUTE I INFORMACIJE VEZANE UZ ODLAGANJE ISKORIŠTENIH MATERIJALA ZA AMBALAŽU

Odložite iskorištene materijale za ambalažu na ovlaštenom odlagalištu u vašem mjestu.

ODLAGANJE ISKORIŠTENE ELEKTRIČNE I ELEKTRONIČKE OPREME



Ovaj simbol na proizvodima ili originalnim dokumentima znači da se iskorišteni električni ili elektronički proizvodi ne smiju odlagati u obični kućanski otpad. Radi pravilnog zbrinjavanja, obnavljanja i recikliranja, predajte takve uređaje na za to predviđenim mjestima prikupljanja. Također, u nekim državama Europske unije ili drugim europskim zemljama možete vratiti uređaj lokalnom prodavaču kada kupujete ekvivalentan novi uređaj.

Pravilno odlaganje ovog proizvoda pomaže u spašavanju vrijednih prirodnih resursa te sprječava potencijalne negativne učinke za okoliš i ljudsko zdravlje, koji bi nastali nepravilnim odlaganjem otpada. Upitajte lokalna nadležna tijela ili odlagalište za više pojedinosti.

U skladu s državnim propisima, moguće su kazne za nepropisno odlaganje ove vrste otpada.

Za poslovne subjekte u državama Europske unije

Ako želite odložiti električne ili elektroničke uređaje, upitajte maloprodajnika ili dobavljača o potrebnim informacijama.

Odlaganje u drugim zemljama izvan Europske unije

Ovaj simbol je važeći u Europskoj uniji. Ako želite odložiti ovaj proizvod, zatražite potrebne informacije o pravilnom načinu odlaganja od lokalnog vijeća ili maloprodajnika.



Ovaj proizvod zadovoljava sve osnovne zahtjeve EU direktiva vezanih uz njega.