

# SENCOR®

## SSI 3520RS



## HR ■ Parno glačalo

*Prijevod originalnog priručnika*

**PAŽLJIVO PROČITAJTE I SPREMITE ZA BUDUĆU UPOTREBU.****Opća upozorenja**

- Ovaj uređaj mogu koristiti djeca od 8 godina ili starija te osobe s fizičkim ili mentalnim nedostacima ili osobe bez iskustva, ako su pod odgovarajućim nadzorom ili ako su obaviještene o tome kako koristiti proizvod na siguran način te ako razumiju potencijalne opasnosti.
- Djeca se ne smiju igrati s uređajem. Korisničko čišćenje i održavanje ne smiju obavljati djeca bez nadzora.
- Ako se električni kabel ošteti, dajte ga zamijeniti kod ovlaštenog servisnog tehničara da bi se izbjegla opasna situacija. Uređaj se ne smije koristiti ako je kabel napajanja oštećen.
- Glačalo se ne smije ostavljati bez nadzora dok je ukopčano u električnu utičnicu.
- Uvijek iskopčajte glačalo iz električne utičnice kada ga ostavljate bez nadzora, prilikom punjenja ili pražnjenja spremnika za vodu i kada završite s upotrebom. Isključite funkciju pare prije iskapčanja glačala iz električne utičnice.
- Poklopac spremnika za vodu se ne smije otvarati tijekom glačanja.
- Glačalo se smije koristiti samo na stabilnoj i ravnoj površini. To također vrijedi za odlaganje glačala. Kada odlažete glačalo na stalak, provjerite da je površina na kojoj stalak stoji stabilna.

- Nemojte koristiti glačalo ako je palo na pod, ako ima vidljive znakove oštećenja ili ako curi.
- Glačalo se ne smije ostaviti u doseg u djece mlađe od 8 godina dok je ukopčano u električno napajanje ili dok se hladi.



## **PAŽNJA:**

Površine glačala mogu postati vruće tijekom upotrebe.

### **Električna sigurnost**

- Prije ukapćanja glačala u električnu utičnicu provjerite odgovara li napon na naljepnici s podacima naponu električne utičnice.
- Ukopćajte glačalo samo u pravilno uzemljenu utičnicu. Nemojte koristiti produžni kabel.
- Nemojte dodirivati glačalo mokrim ili vlažnim rukama ako je ukopčano u električnu utičnicu.
- Da biste izbjegli moguću ozljedu električnim udarom, nemojte čistiti glačalo pod tekućom vodom niti ga prskati vodom i nemojte ga uranjati u vodu ili druge tekućine.
- Pazite da kontakti električnog utikača ne dođu u dodir s vodom ili grijanom površinom.
- Nemojte stavljati teške predmete na kabel napajanja. Pazite da električni kabel ne visi preko ruba stola i da ne dodiruje vruću površinu ili oštre predmete.
- Iskapćajte glačalo iz utičnice laganim povlačenjem utikača na kabelu napajanja, a ne povlačenjem samog kabela. U suprotnom to može oštetiti kabel napajanja ili utičnicu.
- Nemojte povlačiti ili nositi glačalo držeći ga za kabel napajanja.
- Da biste izbjegli opasnost od ozljede električnim udarom, nemojte samo popravljati glačalo niti obavljati bilo kakva podešavanja na njemu. Prepustite sve popravke ili podešavanja ovlaštenom servisnom centru. Neovlaštenim diranjem u proizvod riskirate poništavanje prava koja vam daje jamstvo u slučaju nezadovoljavajućeg rada ili kvalitete.
- Ako je električni kabel oštećen, dajte ga na zamjenu u profesionalni servisni centar. Glačalo se ne smije koristiti ako je oštećen električni kabel ili utikač.

### **Sigurnost tijekom upotrebe**

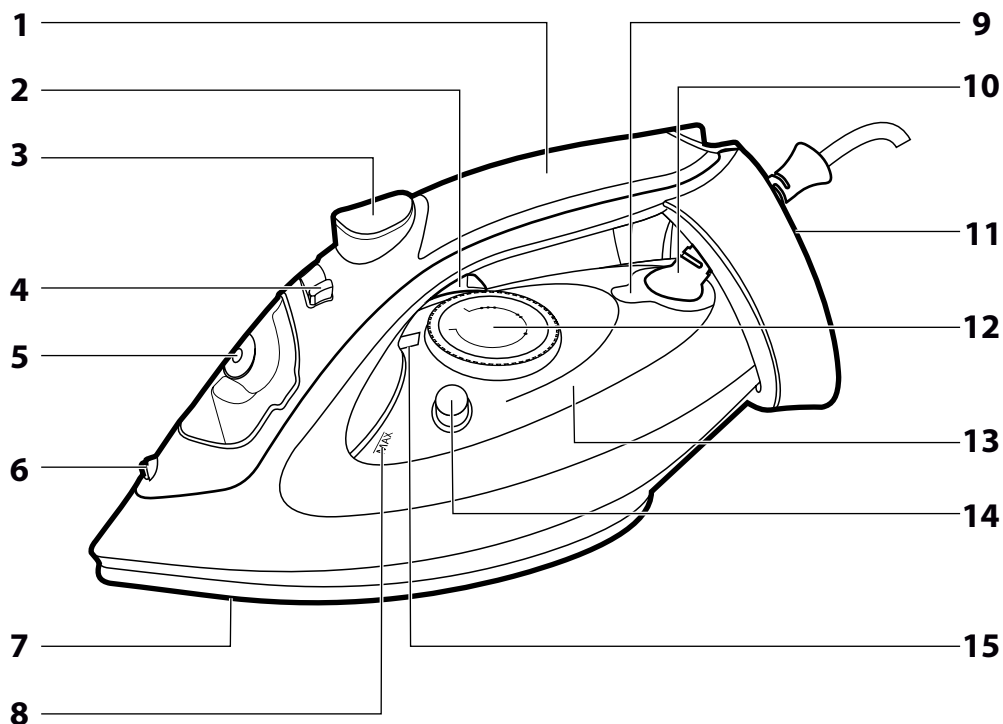

- Ovo glačalo je namijenjeno za upotrebu u kućanstvu. Nemojte ga koristiti u industrijskom okruženju ili na otvorenom.
- Nemojte stavljati glačalo na električni ili plinski štednjak niti blizu njega ili drugih izvora topline.
- Nikada nemojte glačati odjeću na ljudskom tijelu.
- Nemojte dodirivati vruće površine glačala. Inače može doći do opekline.
- Nikada nemojte puniti spremnik za vodu izravno ispod slavine. Uvijek koristite isporučenu posudu za punjenje spremnika za vodu. Nikada nemojte dodavati ocat, sredstva protiv kamenca ili druge aditive u spremnik za vodu.
- Prije čišćenja ili drugog rukovanja glačalom, uvijek iskopćajte glačalo iz električne utičnice i pustite da se stopalo glačala ohladi.

**A**



- Prije korištenja ovog uređaja temeljito pročitajte korisnički priručnik, čak i u slučajevima kada ste se prethodno upoznali s radom sličnih vrsta uređaja. Koristite ovaj uređaj samo onako kako je opisano u ovom korisničkom priručniku. Držite ovaj korisnički priručnik na sigurnom mjestu gdje ga ubuduće možete lako naći. U slučaju da predajete ovaj uređaj drugoj osobi, pazite da priložite i ovaj korisnički priručnik.
- Pažljivo otpakirajte oralni tuš i pazite da ne odbacite nijedan dio pakiranja prije nego što nadete sve dijelove. Preporučujemo da zadržite originalnu kartonsku kutiju, materijal ambalaže, račun, izjavu proizvođača ili jamstvo barem u trajanju pravne odgovornosti za nezadovoljavajući rad ili kvalitetu. U slučaju transporta preporučujemo da zapakirate uređaj u originalnu kutiju proizvođača.

### OPIS UREĐAJA

- A1** Ručka  
**A2** Gumb za puštanje pare  
**A3** Gumb za prskanje vode  
**A4** Regulator ispuštanja pare  
 – ispuštanje pare isključeno  
 – ispuštanje pare uključeno do kraja  
**A5** Čep spremnika za vodu  
**A6** Mlaznica za prskanje vode  
**A7** Keramičko stopalo za glačanje  
**A8** Oznaka maksimalne razine vode  
**A9** Indikator grijanja
- A10** Zakretni kraj kabela napajanja  
 Ograničava zakretanje i zapetljavanje kabela napajanja.  
**A11** Stalak  
**A12** Gumb za regulaciju temperature  
**A13** Prozirni spremnik za vodu za lako punjenje  
**A14** Gumb za samočišćenje za uklanjanje naslaga kamenca  
**A15** Oznaka postavke regulatora  
**A16** Posudica za punjenje spremnika za vodu (nije prikazana)

### PRIJE PRVE UPOTREBE

- Prije prve upotrebe uklonite svu ambalažu, uključujući promotivne naljepnice i etikete s glačala. Obrisite stopalo glačala lagano navlaženom krpom prije prve upotrebe i zatim obrišite suhom krpom.
- Pomoću suhe ili lagano navlažene krpe također očistite vanjske dijelove glačala i zatim ga osušite brisanjem. Nikada nemojte uranjati glačalo u vodu ili bilo koju drugu tekućinu!

### UPOTREBA

#### PUNJENJE SPREMNIKA ZA VODU

- Prije punjenja spremnika za vodu, glačalo mora biti iskopčano iz električne utičnice, a regulator ispuštanja pare mora biti u položaju  (ispuštanje pare isključeno).
- Glačalo je namijenjeno za punjenje vodom iz slavine. Naslage kamenca se mogu brzo nakupiti ako živite u području s tvrdom ili vrlo tvrdom vodom. Radi duljeg vijeka trajanja glačala, preporučuje se da pomiješate vodu iz slavine s destiliranom vodom. Omjer destilirane vode i vode iz slavine je sljedeći:
  - 1:1 za srednje tvrdu vodu
  - 2:1 za tvrdu vodu
  - 3:1 za vrlo tvrdu vodu



#### Napomena:

Lokalni distributer vode vam može dati informacije o tvrdoći vode na vašem području.

#### Pažnja:





Nikada nemojte dodavati omeškivače za vodu, ocat, škrob, sredstva za uklanjanje kamenca, parfeme ili druge aditive u vodu.



- Napunite priloženu posudicu vodom. Otklopite čep otvora za punjenje i lagano nagnite glačalo. Polako ulijte vodu iz posudice kroz otvor za punjenje u spremnik za vodu. Pazite da razina vode ne bude iznad oznake maksimalne razine na spremniku za vodu. Da biste vidjeli točnu razinu vode, morate staviti glačalo u uspravan položaj.
- Nakon punjenja spremnika za vodu, zatvorite poklopac otvora za punjenje i stavite glačalo u uspravan položaj. Ako proljete vodu tijekom punjenja, temeljito osušite glačalo.

### PODEŠAVANJE TEMPERATURE U SKLADU S TEKSTILOM

- Kada namještate temperaturu, obratite pažnju na sastav materijala u tekstilu. Preporučuje se da razvrstate rublje prema međunarodnim simbolima na tekstilu, prema vrsti tekstila ili prema preporukama proizvođača na etiketi. Broj točnika unutar međunarodnog simbola odgovara broju točnika na kotačiću za regulaciju temperature.

MEĐUNARODNI SIMBOL	VRSTA TKANINE	PRIKLADNO ZA		
		NEPREKIDNO ISPUŠTANJE PARE	POJAČANJE PARE	PRSKANJE
	Sintetička tkanina (akril, acetat, poliester, viskosa, itd.)	Ne	Ne	Da
	Pamuk s dodatkom drugih vrsta vlakana, svila, vuna, vuna s dodatkom drugih vrsta vlakana, itd.	Ne	Ne	Da
	Samt, pamuk, traper i lan	Da	Da	Ne
	Tkanina koja se ne smije glačati			

### UKLJUČIVANJE

- Uključajte električni kabel u električnu utičnicu. Okrenite gumb za regulaciju temperature na željenu postavku temperature. Indikator **A9** će se upaliti kao znak da se glačalo zagrijava. Kada termostat glačala dostigne pravilnu temperaturu, indikator grijanja će se isključiti. Glačalo je sada spremno za upotrebu.



#### Napomena:

Indikator grijanja će se tijekom upotrebe sam od sebe paliti i gasiti. To je potpuno normalna pojava. U slučaju da gumb za regulaciju temperature nakon prethodne upotrebe glačala nije bio postavljen u položaj MIN, nego je ostao na određenoj temperaturi, indikator grijanja će se upaliti čim se kabel napajanja ukopča u električnu utičnicu.

### GLAČANJE BEZ ISPUŠTANJA PARE

- Ova funkcija omogućuje upotrebu glačala sa ili bez vode u spremniku za vodu, ali regulator ispuštanja pare se mora postaviti u položaj  (ispuštanje pare isključeno)



#### Napomena:

Kada se glačalo prvi put koristi, može ispuštati dim koji nije toksičan. To je normalno. Nakon kratkog vremena, glačalo će prestati ispuštati dim.



### GLAČANJE S ISPUŠTANJEM PARE

#### Pažnja:

Da biste glačali s parom, spremnik za vodu mora biti napunjen vodom.



### FUNKCIJA KONTINUIRANOG ISPUŠTANJA PARE

- Ako želite glačati s parom, pomaknite regulator ispuštanja pare iz položaja  (ispuštanje pare isključeno) u položaj  (ispuštanje pare uključeno). Odaberite položaj ovisno o željenom intenzitetu pare. Što se regulator pare pomakne više udesno, to će intenzitet pare biti jači.
- Pričekajte dok se indikator grijanja ne ugasi.
- Regulator ispuštanja pare možete podešavati bilo kada dok glačate.
- Za sve standardno glačanje preporučuje se upotreba srednjih postavki regulatora ispuštanja pare. Samo ako glačate lanenu tkaninu, jaku svilu ili slične tkanine, preporučuje se postavljanje regulatora ispuštanja pare na maksimum.



#### Napomena:

Glačalo neprekidno ispušta paru samo ako ga držite u vodoravnom položaju. Možete zaustaviti izlaženje pare ako okrenete glačalo uspravno.

- Ako postavite regulator ispuštanja pare u položaj  (ispuštanje pare isključeno), funkcija ispuštanja pare se isključuje.

### IMPULSNO ISPUŠTANJE PARE

- Upotrijebite ovu funkciju kada glačanje sa stalnom parom nije dovoljno. Pritisnite gumb za impulsno ispuštanje pare da biste dobili jak mlaz pare koji može izravnati čak i vrlo zguzvanu tkaninu.
- Pričekajte najmanje 3 sekunde prije ponovnog pritiskanja gumba. Ako indikator grijanja počne treptati, pričekajte da se ugasi i tek tada pritisnite gumb.
- Funkcija impulsnog ispuštanja pare se također može koristiti kod glačanja visećeg tekstila (npr. zavjesa, odjeće na vješalicama, itd.). Jednom rukom lagano zategnite tkaninu i pomičite glačalo okomito odozdo prema gore. Pritisnite gumb za impulsno ispuštanje pare da biste postigli okomite mlazove pare. Nemojte stalno držati gumb za impulsno ispuštanje pare i nemojte ga koristiti više od 10 puta uzastopno.



**Pažnja:**  
Nemojte koristiti funkciju pare za svilu i sintetiku da ne oštetite tkaninu.

## FUNKCIJA PRSKANJA VODE

- Funkcija prskanja vode se može koristiti s bilo kojim načinom glačanja. Služi za vlaženje tkanine i učinkovito pomaže pri glačanju jako zgužvanog tekstila.
- Provjerite da li u spremniku za vodu ima dovoljno vode i okrenite glačalo tako da mu prednja strana gleda prema mjestu koje želite poprskati.
- Pritisnite gumb za prskanje vode (☽). Voda će prskati iz mlaznice na prednjoj strani.



### Napomena:

Kada prvi put koristite funkciju prskanja vodom ili ako dugo niste koristili glačalo, morat ćete nekoliko puta pritisnuti gumb za prskanje vode da bi mlaznica počela pravilno raditi.

## SUSTAV DRIP-STOP

Glačalo je opremljeno sustavom Drip-Stop koji automatski zaustavlja dovod vode ako je odabrana temperatura nedovoljna za stvaranje pare, sprječavajući potencijalno kapanje vruće vode iz otvora za paru.

## SUSTAV PROTIV KAMENCA

Ovo glačalo je opremljeno filtrom protiv kamenca, koji ograničava nastanak naslage kamenca u glačalu. Taj filter se ne može isključiti. Učinkovitost filtra ovisi o tvrdoći vode koja se koristi.

## FUNKCIJA AUTOMATSKOG ISKLJUČIVANJA

- Glačalo će se automatski isključiti kada se ostavi 8 minuta bez pomicanja u uspravnom položaju ili nakon 30 sekundi bez pomicanja u vodoravnom položaju ili kada je okrenuto na bok.



### Pažnja:

Iako je glačalo opremljeno funkcijom automatskog isključivanja, zbog sigurnosnih razloga nikada ga nemojte ostavljati bez nadzora dok je ukopčano u električnu utičnicu.

## ISKLJUČIVANJE

- Kada završite s upotrebom glačala, postavite ga uspravno. Postavite regulator ispuštanja pare u položaj ☽ (ispuštanje pare isključeno). To će isključiti funkciju ispuštanja pare.
- Postavite gumb za regulaciju temperature na položaj MIN.
- Iskopčajte kabel napajanja iz električne utičnice i pustite da se stopalo glačala ohladi. Kad se stopalo glačala ohladi, očistite glačalo prema uputama u poglavlju "Čišćenje i održavanje".

## SAVJET ZA KVALITETNO GLAČANJE

- Kada se bubanj perilice rublja prepuni velikom količinom rublja, rublje se može pretjerano zgužvati pa ga je teže glačati. Pokušajte napuniti perlicu manjom količinom rublja ili podesite nižu brzinu vrtnje.
- Ako glačate tkaninu od miješanih materijala (npr. 40 % vune i 60 % sintetskog materijala), podesite temperaturu prema materijalu koji se glača na nižoj temperaturi.
- Ako ne znate sastav tkanine, odredite prikladnu postavku temperature tako da glačate komad tkanine s donje strane. Počnite s postavljanjem na nisku temperaturu i postupno ju povećavajte dok ne postignete idealnu temperaturu.
- Nikada nemojte glačati preko mjesta s tragovima znoja ili drugim mrljama. Visoka temperatura učvršćuje mrlju i otežava njeno uklanjanje.
- Da svila, vuna i sintetika ne bi bile sjajne nakon glačanja, glačajte ih s donje strane.
- Neke materijale je lakše glačati kad su lagano vlažni.
- Poprskajte finu tkaninu prije glačanja ili ju glačajte pod lagano vlažnom krpom za brisanje.

## ČIŠĆENJE I ODRŽAVANJE

### ČIŠĆENJE NAKON SVAKE UPOTREBE

- Prije čišćenja glačala, isključite ga prema prethodno opisanim uputama. Glačalo mora biti iskopčano iz električne utičnice i ohlađeno. Otvorite čep spremnika za vodu i zatim ispraznite preostali sadržaj spremnika za vodu nad sudoperom. Ponovo zatvorite čep.
- U slučaju da je stopalo glačala ili površina glačala prljava, obrišite lagano navlaženom krpom i zatim suhom krpom.
- Za čišćenje, nemojte koristiti čeličnu vunu, otapala, abrazivna sredstva za čišćenje, itd., da biste spriječili oštećenje čišćene površine. Nemojte uranjati glačalo u vodu kad ga čistite.

## UKLANJANJE NASLAGA KAMENCA

- Za uklanjanje naslage kamenca iz unutarnjeg dijela stopala glačala, glačalo je opremljeno funkcijom samočišćenja. Koristite tu funkciju redovito, najmanje jednom svakih 14 dana.
- Iskopčajte glačalo iz električne utičnice i postavite regulator ispuštanja pare u položaj ☽ (ispuštanje pare isključeno).
- Napunite spremnik za vodu čistom vodom od oznake maksimalne razine vode. Ukopčajte glačalo u električnu utičnicu i postavite gumb za regulaciju temperature na položaj MAX. Pričekajte dok se indikator grijanja ne ugasi. Zatim opet iskopčajte glačalo iz električne utičnice.
- Držite glačalo u vodoravnom položaju iznad sudopera. Pritisnite i držite gumb za samočišćenje **A14**. Iz stopala glačala će početi izlaziti para i vruća voda. Istovremeno će se ukloniti naslage kamenca s unutarnjih tijelova stopala. Nekoliko puta naginite glačalo na jednu i drugu stranu dok se spremnik za vodu potpuno ne isprazni. Nakon praznjenja, otpustite gumb **A14**. Po potrebi možete ponoviti ovaj postupak još jednom.
- Ukopčajte glačalo u električnu utičnicu i pustite ga da se još jednom zagrije na maksimum da bi se stopalo osušilo. Glačajte komad nepotrebne tkanine da biste uklonili eventualne vodene mrlje koje nastaju na stopalu tijekom čišćenja. Iskopčajte glačalo iz električne utičnice i pustite da se ohladi.

## POHRANA

- Nakon što završite s glačanjem, izlijte neiskorištenu vodu iz spremnika za vodu (pažite, može biti vruća), ili ako je potrebno pustite da ispari i pustite da se glačalo ohladi. Postavite regulator ispuštanja pare u položaj ☽ (ispuštanje pare isključeno). Omotajte kabel napajanja oko stalka, pažeci da kabel ne dodiruje stopalo glačala, i stavite glačalo na stalak **A8**.



### Pažnja:

Čuvajte pohranjeno glačalo dalje od ekstremnih temperatura, izravnog sunčevog svjetla, pretjerane vlage i nemojte ga držati u prašnjavom okruženju. Nemojte stavljati ništa na pohranjeno glačalo.

## TEHNIČKE SPECIFIKACIJE

Nazivni raspon napona.....	220–240 V AC
Nazivna frekvencija.....	50/60 Hz
Nazivna ulazna snaga.....	2 600–3 100 W
Kontinuirano ispuštanje pare.....	35 g/min
Impuls pare.....	170 g/min
Kapacitet spremnika za vodu.....	280 ml
Dimenzije (duljina × širina × visina).....	300 mm × 125 mm × 135 mm
Težina.....	1,2 kg

Zadržavamo pravo na izmjene teksta i tehničkih parametara.

## UPUTE I INFORMACIJE VEZANE UZ ODLAGANJE RABLJENE AMBALAŽE

Odložite iskorištene materijale za ambalažu na ovlaštenom odlagalištu u vašem mjestu.

## ODLAGANJE ISKORIŠTENE ELEKTRIČNE I ELEKTRONIČKE OPREME



Ovaj simbol na proizvodima ili originalnim dokumentima znači da se iskorištene električni ili elektronički proizvodi ne smiju odlagati u obični kućanski otpad. Radi pravilnog zbrinjavanja, obnavljanja i recikliranja, predajte ove proizvode na predviđenim prikupljaštima. Također, u nekim državama Europske unije ili drugim europskim zemljama možete vratiti uređaj lokalnom prodavaču kada kupujete ekvivalentan novi uređaj.

Pravilno odlaganje ovog proizvoda pomaže u spašavanju vrijednih prirodnih resursa te sprječava potencijalne negativne učinke za okoliš i ljudsko zdravlje, koji bi nastali nepravilnim odlaganjem otpada. Zatražite više pojedinosti od lokalnih nadležnih tijela ili prikupljašta.

U skladu s državnim propisima, moguće su kazne za nepropisno odlaganje ove vrste otpada.

### Za poslovne subjekte u državama Europske unije

Ako želite odbaciti električne ili elektroničke uređaje, zatražite informacije od prodavača ili dobavljača.

### Odlaganje u drugim zemljama izvan Europske unije

Ovaj simbol je važeći u Europskoj uniji. Ako želite odložiti ovaj proizvod u otpad, zatražite potrebne informacije o pravilnom načinu odlaganja od lokalnih nadležnih tijela ili prodavača.



Ovaj proizvod zadovoljava sve osnovne zahtjeve EU direktiva vezanih uz njega.