



## HR ■ Prijenosni klima-uređaj

*Prijevod originalnog priručnika*

**PAŽLJIVO PROČITAJTE I SPREMITE ZA BUDUĆU UPOTREBU.****Važne sigurnosne upute**

Ovaj simbol znači da nepridržavanje uputa može uzrokovati smrt ili teške ozljede.

**UPOZORENJE:**

Da bi se spriječila smrt ili ozljeda korisnika ili drugih osoba te materijalna šteta, potrebno je pridržavati se uputa u nastavku. Nepravilna upotreba koja je rezultat nepridržavanja uputa može uzrokovati smrt, ozljede ili materijalnu štetu.

- Ovaj uređaj mogu koristiti djeca od 8 godina ili starija te osobe s fizičkim, osjetilnim ili mentalnim nedostacima ili osobe s nedostatkom iskustva ili znanja, ako su pod odgovarajućim nadzorom ili ako su obaviještene o tome kako koristiti proizvod na siguran način te ako razumiju potencijalne opasnosti.
- Korisničko čišćenje i održavanje ne smiju obavljati djeca bez nadzora.
- Djeca se ne smiju igrati s uređajem.
- Ako se električni kabel ošteti, mora ga zamijeniti ovlašteni servis ili druga osoba sličnih kvalifikacija jer će se time spriječiti opasne situacije. Uređaj se ne smije koristiti ako je kabel napajanja oštećen.
- Uređaj se mora pohraniti na način koji sprječava njegovo mehaničko oštećivanje.
- Uređaj se mora pohraniti na dobro ventiliranom mjestu, gdje dimenzije prostorije odgovaraju dimenzijama propisanim za rad uređaja.
- Uređaj se mora pohraniti u prostoriji gdje nema stalne upotrebe otvorenog plamena (npr. uključenih plinskih uređaja) ili gdje nema izvora zapaljenja (npr. uključena električna oprema za grijanje).

- Prije ukapčanja uređaja u električnu utičnicu provjerite odgovara li nazivni napon na naljepnici sa specifikacijama naponu električne utičnice.
- Ukopčajte uređaj samo u pravilno uzemljenu utičnicu.
- Električna utičnica mora biti slobodno dostupna tako da po potrebi bude moguće brzo iskopčati kabel napajanja iz izvora napajanja.
- Uređaj je dizajniran za upotrebu u kućanstvu, uredu ili sličnoj vrsti prostora. Nemojte ga koristiti u vrlo prašnjavim ili vlažnim prostorijama kao što su praonice ili kupaone, u područjima gdje se drže kemikalije ili eksplozivne tvari, u industrijskim okruženjima ili na otvorenom.
- Nemojte stavljati uređaj u blizinu otvorenog plamena ili uređaja koji su izvori topline.
- Nemojte stavljati uređaj na nestabilne površine kao što su tepisi s vrlo dugim i gustim dlakama.
- Uređaj se smije koristiti samo na suhoj, stabilnoj, glatkoj i vodoravnoj površini.
- Uređaj je opremljen kotačićima za pomicanje pa budite posebno pažljivi kada ga pomičete da ne bi pao niz stepenice ili skliznuo niz kosinu. Ako bude potrebno, učvrstite kotačiće pomoću zaustavnika.
- Koristite samo originalne dijelove za sastavljanje uređaja. Prije nego počnete sastavljati uređaj, provjerite je li uređaj isključen i iskopčan iz električne utičnice.
- Prije ukapčanja uređaja u električnu utičnicu provjerite je li uređaj pravilno sastavljen prema uputama u korisničkom priručniku.
- Nemojte dodirivati uređaj mokrim ili vlažnim rukama. To posebno vrijedi dok je ukopčan u električnu utičnicu.
- Nemojte izlagati uređaj kapanju ili prskanju vode niti ga uranjati u vodu ili drugu tekućinu.
- Nemojte pokrivati otvore za ulaz i izlaz zraka niti umetati bilo što u njih. To može oštetiti uređaj.

- Tijekom rada je potreban dovoljan prostor za cirkuliranje zraka od najmanje 30 cm sa svih strana uređaja.
- Nemojte se dugo izlagati struji hladnog zraka. To može negativno utjecati na vaše zdravlje.
- Da biste uključili ili isključili uređaj, uvijek upotrijebite odgovarajuće gumbе na upravljačkoj ploči ili daljinskom upravljaču. Nemojte isključivati uređaj iskapčanjem kabela napajanja iz električne utičnice.
- Uvijek isključite uređaj i iskopčajte ga iz utičnice kada ga ostavljate bez nadzora, kada ga ne koristite te prije premještanja, rastavljanja ili čišćenja.
- Nemojte pokušavati skinuti vanjsko kućište uređaja.
- Iskopčajte aparat iz utičnice povlačenjem utikača električnog kabela, nikada povlačenjem samog kabela. U suprotnom to može oštetiti kabel napajanja ili utičnicu.
- Ako se kabel napajanja ili utikač na bilo koji način ošteti, nemojte koristiti uređaj.
- Pohranite uređaj u okomitom položaju. Može se transportirati u okomitom položaju ili nagnut na stranu. Ako ste već koristili uređaj, provjerite je li kondenzat ispušten. Nakon transporta pričekajte najmanje 1 sat prije upotrebe uređaja.
- Nemojte koristiti uređaj ako ne radi pravilno, ako je oštećen ili ako je bio uronjen u vodu. Da biste izbjegli nastanak opasne situacije, nemojte sami popravljati niti modificirati uređaj na bilo koji način. Prepustite sve popravke ili podešavanja ovlaštenom servisnom centru. Neovlaštenim modifikacijama uređaja riskirate poništavanje prava koja vam daje jamstvo u slučaju nezadovoljavajućeg rada ili kvalitete.
- Instalacija se mora obaviti u skladu s uputama za instalaciju. Nepravilna instalacija može rezultirati curenjem vode, ozljedama uslijed strujnog udara ili požarom.

- Da biste spriječili rizik od strujnog udara, nemojte koristiti uređaj uz mjerač vremena ili bilo koju drugu sličnu napravu koja može samostalno pokrenuti ovaj uređaj.
- Uređaj se mora instalirati u skladu s državnim propisima o električnim instalacijama.
- Koristite ovaj proizvod samo u svrhe opisane u ovom korisničkom priručniku. U suprotnom može doći do oštećenja, prekomjerne buke i vibracija.
- Koristite samo pribor i dijelove isporučene s uređajem i alate koji su izričito namijenjeni za njegovu instalaciju. Upotreba nestandardnih dijelova i pribora može rezultirati curenjem vode, strujnim udarom, požarom ili materijalnom štetom.
- **NEMOJTE PODEŠAVATI** duljinu kabela napajanja uređaja i nemojte upotrebljavati produžni kabel.
- **NEMOJTE UKAPČATI** uređaj u električnu utičnicu u koju je već ukopčan drugi uređaj. Odabir neodgovarajućeg napajanja može rezultirati požarom ili strujnim udarom.
- Nemojte prekrivati kabel napajanja tepihom. Nemojte stavljati tepih ili druge podne obloge na kabel napajanja. Nemojte postavljati kabel ispod namještaja ili drugih uređaja. Provucite kabel tako da ništa ne prelazi preko njega i da se nitko o njega ne može spotaknuti. Ako se to dogodi, odmah iskopčajte uređaj iz električne utičnice.
- Ako se uređaj prevrne tijekom upotrebe, odmah ga isključite i iskopčajte iz napajanja. Vizualno provjerite je li uređaj oštećen na bilo koji način.
- Ako sumnjate da je uređaj na bilo koji način oštećen, zatražite pomoć stručnjaka ili službe za podršku.
- Tijekom oluje i grmljavine treba iskopčati kabel napajanja iz električne utičnice da bi se spriječilo oštećenje uređaja u slučaju udara groma.

- Iskopčajte uređaj iz napajanja ako stvara čudan zvuk ili primijetite miris ili dim.



Pročitajte ovaj korisnički priručnik.



**Upozorenje:**  
Opasnost od požara.

## **SPECIFIČNE INFORMACIJE ZA UREĐAJE S RASHLADNIM PLINOM R290**

- Pažljivo proučite sva upozorenja.



### **UPOZORENJE:**

Za odmrzavanje i čišćenje nemojte koristiti alate koje nije preporučio proizvođač.

- Ovaj uređaj se mora staviti na mjesto gdje nema nikakvih stalnih izvora zapaljenja (npr. otvoreni plamen, uključeni plinski ili električni aparati).
- Nemojte ga bušiti ili spaljivati.
- Rashladni plinovi mogu biti bez mirisa.
- Uređaj se mora instalirati, koristiti i čuvati u prostoriji koja je veća od 8 m<sup>2</sup>.
- Ovaj uređaj sadrži oko 140 g rashladnog plina R290.
- R290 je rashladni plin koji zadovoljava europske direktive o okolišu. Nemojte bušiti nijedan dio rashladnog sustava.
- Ako se uređaj postavi, koristi i čuva u neventiliranoj prostoriji, prostorija mora biti projektirana tako da se spriječi nakupljanje curenja rashladnog sredstva, čime nastaje opasnost od požara ili eksplozije zbog zapaljenja rashladnog sredstva uzrokovanog električnom grijalicom, pećnicom ili drugim izvorima zapaljenja.

- Uređaj se mora pohraniti na način koji sprječava njegovo mehaničko zakazivanje.
- Osobe koje rade na rashladnom sustavu moraju imati odgovarajuću certifikaciju koju je izdala ovlaštena organizacija i kojom se jamči kompetentnost u rukovanju rashladnim sredstvima u skladu s konkretnom evaluacijom koju priznaju udruženja u toj djelatnosti.
- Popravci se moraju obavljati na temelju preporuka proizvođača. Održavanje i popravci koji zahtijevaju pomoć drugog kvalificiranog osoblja se moraju obaviti pod nadzorom osobe ovlaštene za upotrebu zapaljivih rashladnih sredstava.
- Provjerite koji tip rashladnog plina se koristi u vašem uređaju na naljepnici s podacima.
- Nemojte prekrivati ventilacijske otvore.
- Obavezno se pridržavajte državnih propisa o plinovima.

A

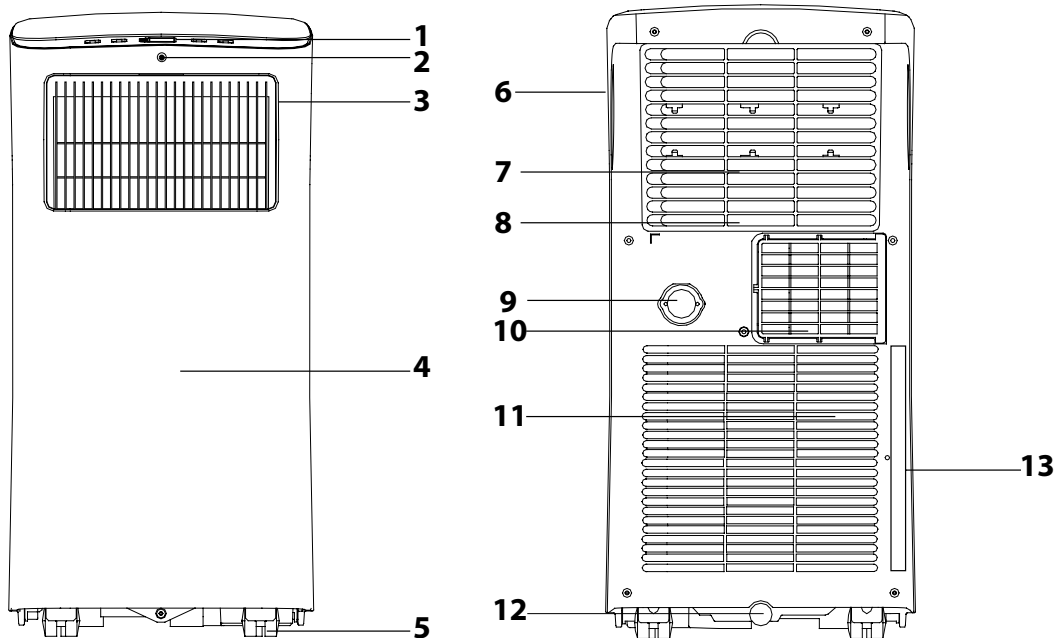

**B**



**1**

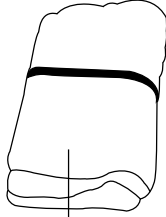

**2**

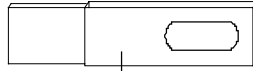

**3**

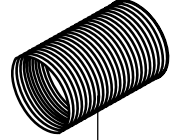

**4**

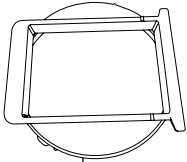

**5**

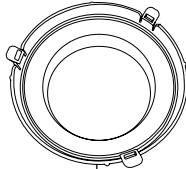

**6**

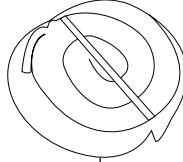

**7**



**8**

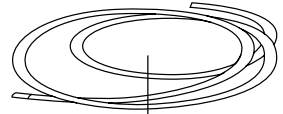

**9**

**C**



**1**



**2**

Cool ●  
Fan ●  
Dry ●



**3**



**5**

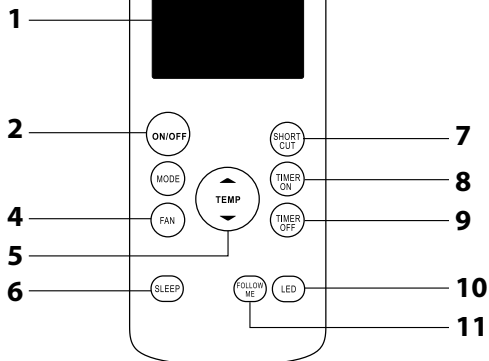
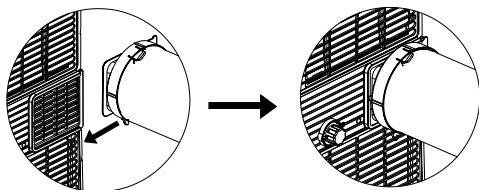
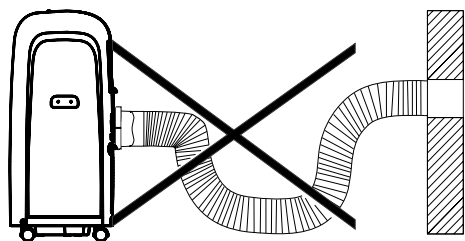
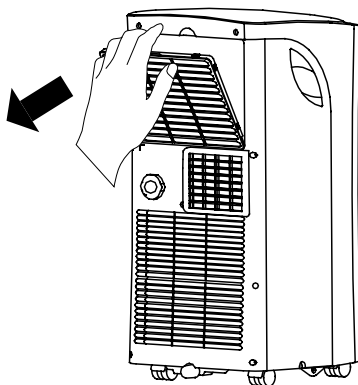

**6**

**D****E****F****G**

- Prije korištenja ovog uređaja temeljito pročitajte korisnički priručnik, čak i u slučajevima kada ste se prethodno upoznali s radom sličnih vrsta uređaja. Koristite ovaj uređaj samo onako kako je opisano u ovom korisničkom priručniku. Držite ovaj korisnički priručnik na sigurnom mjestu gdje ga ubuduće možete lako naći.
- Preporučujemo da zadržite originalnu kartonsku kutiju, materijal ambalaže, račun, izjavu proizvođača ili jamstvo barem u trajanju pravne odgovornosti za nezadovoljavajući rad ili kvalitetu. U slučaju transporta preporučujemo da zapakirate uređaj u originalnu kutiju proizvođača.

### OPIS UREĐAJA

- A1** Upravljačka ploča  
**A2** Senzor signala daljinskog upravljača (nalazi se ispod ploče)  
**A3** Rešetka  
**A4** Prednji poklopac  
**A5** Kotačić  
**A6** Ručke (nalaze se u obje strane)  
**A7** Odvojnica rešetka sa filterom

- A8** Gornji ulaz za zrak isparivača  
**A9** Gornji izlaz za odvod  
**A10** Izlaz za zrak za spajanje savitljivog crijeva  
**A11** Donji ulaz za zrak kondenzacijske jedinice  
**A12** Donji izlaz za odvod  
**A13** Traka za držanje kabela napajanja

### OPIS PRIBORA

- B1** Daljinski upravljač (baterije priložene)  
**B2** Komplet za brtvljenje za krov, okno i prozore na ktip:  
 - tekstilna zaštita s patentnim zatvaračem  
 - samoljepljiva traka sa čičkom  
**B3** Plastični prozorski komplet za klizne i krovne prozore (vijci priloženi) (dostupno ovisno o modelu)

- B4** Široko fleksibilno crijevo za izlaz vrućeg zraka  
**B5** Ulazni adapter za crijevo  
**B6** Izlazni adapter za crijevo  
**B7** Ljepljiva spužvasta brtva  
**B8** Spužvasta brtva  
**B9** Crijevo za odvod

### Nije prikazano

- Zidni držač za daljinski upravljač

### OPIS UPRAVLJAČKE PLOČE

- C1** Gumb  – za odabir načina rada  
**C2** – gumb  
**C3** Svjetlosni indikator načina rada  
**C4** Zaslon

- C5** + gumb  
**C6** Gumb  – za uključivanje / isključivanje klima-uređaja

### OPIS DALJINSKOG UPRAVLJAČA

- D1** Zaslon  
**D2** Gumb **ON / OFF** – za uključivanje / isključivanje klima-uređaja  
**D3** Gumb **MODE** – za odabir načina rada  
**D4** Gumb **FAN** – za podešavanje brzine ventilatora  
**D5** Gumb **TEMP** – za podešavanje temperature  
**D6** Gumb **SLEEP** – za odabir funkcije mirovanja  
**D7** Gumb **SHORT CUT** – za podešavanje i uključivanje omiljenih postavki  
**D8** Gumb **TIMER ON** – za podešavanje automatskog uključivanja klima-uređaja  
**D9** Gumb **TIMER OFF** – za podešavanje automatskog isključivanja klima-uređaja  
**D10** Gumb **LED** – za uključivanje / isključivanje svjetla zaslona  
**D11** Gumb **FOLLOW ME** – za uključivanje / isključivanje funkcije praćenja

### INSTALACIJA

#### Lokacija prijenosnog klima-uređaja

- Postavite prijenosni klima-uređaj na ravnu, suhu i stabilnu površinu u doseg uzemljene električne utičnice.
- Radi lakšeg rukovanja, prijenosni klima-uređaj je opremljen kotačićima za pomicanje **A5**. Nemojte koristiti kotačiće za pomicanje **A5** kada želite premješati klima-uređaj preko tepiha ili sličnih površina. Izbjegavajte kotrljanje preko predmeta.
- Radi optimalne učinkovitosti, održavajte razmak od najmanje 45 cm od zida ili drugih prepreka.



#### Upozorenje:

Nemojte blokirati ulaz za zrak ili izlaz za zrak.



#### Napomena:

Nemojte koristiti prijenosni klima-uređaj za hlađenje prostorije s računalmim serverima i sl. Instalaciju, podešavanje, održavanje i popravke smije obavljati samo kvalificirana osoba.

#### Instalacija fleksibilnog crijeva na prijenosni klima-uređaj

- Fleksibilno crijevo **B4** se mora spojiti na prijenosni klima-uređaj i instalirati u prozor u skladu s načinima rada koje želite postaviti. Instalirajte fleksibilno crijevo **B4** kada želite odabrati ove načine rada: hlađenje i odvlaživanje.
- Razvucite fleksibilno crijevo **B4** na željenu duljinu. Stavite ulazni adapter crijeva **B5** na kraj fleksibilnog crijeva **B4**. Stavite ga pokraj izlaza za zrak **A11** i popravite ga pomicanjem uljevo – vidi sliku E.
- Stavite izlazni adapter crijeva **B6** na drugi kraj fleksibilnog crijeva **B4**.



#### Napomena:

Izbjegavajte pretjerano savijanje crijeva - vidi sliku F. Da biste osigurali pravilan rad prijenosnog klima-uređaja, važno je da ne preopteretite crijevo i da ga ne savijate nepotrebno. Pretjerano opterećenje ili savijanje može oštetiti crijevo.

#### Instalacija fleksibilnog crijeva u klizni prozor

- Umetak za prozor izrađen je tako da bude kompatibilan s većinom kliznih prozora (okomitih i vodoravnih). Međutim, za neke vrste kliznih prozora možda će biti potrebno izmijeniti postupak instalacije opisan dolje.
- Otvorite klizni prozor i stavite umetak za prozor u prozor. Podesite dimenzije umetka za prozor na širinu prozora (na okomitom kliznom prozoru) / visinu prozora (na vodoravnom kliznom prozoru). Ako je potrebno, izrežite dio umetka za prozor ako je prozor premalen. Zatvorite klizni prozor na umetak za prozor. Umetnite fleksibilno crijevo **B4** s pričvršćenim izlaznim adapterom crijeva **B6** u rupu u umetku za prozor.

#### Instalacija fleksibilnog crijeva pomoću kompleta za brtvljenje

- Komplet za brtvljenje **B2** je prikladan za prozore sa pantima, klizne prozore i krovne prozore. Tekstilna zaštita se lako montira na prozor pomoću čička. Otvorite prozor i u otvor instalirajte traku na čičak. Preporučujemo da temeljito odmastite mjesto na kojem ćete pričvrstiti traku na čičak pomoću odgovarajućeg sredstva za čišćenje. Uklonite zaštitnu papirnatu traku i zalijepite čičak na okvir prozora.
- Da biste mogli umetnuti fleksibilno crijevo **B4**, tekstilna zaštita je opremljena patentnim zatvaračem. Otvorite zatvarač na takvom mjestu da možete lako umetnuti fleksibilno crijevo **B4**.
- Nije potrebno uklanjati komplet za brtvljenje **B2** s prozora kada ne koristite prijenosni klima-uređaj. Prozor se i dalje može zatvoriti.

### UPRAVLJANJE PRIJENOSNIM KLIMA-UREĐAJEM

#### A. UPRAVLJAČKA PLOČA

- Uključite utikač kabela u električnu utičnicu. Prijenosni klima-uređaj će prijeći u stanje pripravnosti.

#### Uključivanje i isključivanje prijenosnog klima-uređaja

- Za uključivanje prijenosnog klima-uređaja pritisnite gumb  **C6**. Ako želite prebaciti prijenosni klima-uređaj u stanje pripravnosti, ponovo pritisnite isti gumb.



#### Napomena:

Nikada nemojte isključivati prijenosni klima-uređaj povlačenjem kabela napajanja iz električne utičnice. Isključite prijenosni klima-uređaj pomoću gumba  **C6**, pričekajte nekoliko minuta i zatim iskopčajte kabal napajanja. Pričekajte barem 3 minute prije ponovnog pokretanja rada. Na taj način će prijenosni klima-uređaj biti zaštićen od mogućih oštećenja.

### NAČINI RADA

#### 1. Način rada za hlađenje

- Opetovano pritisnite gumb  **C1** dok se ne upali indikator hlađenja (COOL). Podesite željenu temperaturu pomoću gumba + / -. Možete podesiti temperaturu u rasponu od 17 do 30 °C. Na zaslonu **C4** će se prikazati odabrana temperatura.

#### 2. Način rada ventilatora

- Opetovano pritisnite gumb  **C1** dok se ne upali indikator ventilatora (FAN). Pritisnite gumb **FAN D4** na daljinskom upravljaču i podesite brzinu ventilatora idućim redom: Auto (automatska brzina) - Low (niska brzina) - High (visoka brzina).
- U ovom načinu rada nije moguće podesiti temperaturu, niti je potrebno priključiti fleksibilno crijevo **B4** na prijenosni klima-uređaj.

#### 3. Način rada za odvlaživanje

- Spojite fleksibilno crijevo **B4** na klima-uređaj. Opetovano pritisnite gumb  **C1** dok se ne upali indikator odvlaživanja (DRY). U ovom načinu rada nije moguće podesiti temperaturu ili brzinu ventilatora. Brzina ventilatora se automatski podešava na nisku brzinu.

### B. DALJINSKI UPRAVLJAČ

#### Umetanje i zamjena baterija

- Izvucite poklopac odjeljka baterije koji se nalazi na stražnjoj strani daljinskog upravljača. Stavite dvije alkalne baterije tipa AAA/LR03 (2x 1,5 V) u odjeljak za baterije i zatvorite poklopac.
- Kada umećete baterije, pazite na pravilan polaritet kako je prikazano unutar odjeljka za baterije.
- Kada mijenjate baterije, uvijek upotrijebite baterije istog tipa, nikada nemojte kombinirati stare i nove baterije ili baterije različitih tipova.



#### Napomena:

Vađenje baterija iz daljinskog upravljača će obrisati sve postavke. Nakon umetanja novih baterija, vratiti će se tvorničke postavke daljinskog upravljača koje je odredio proizvođač. Ako ne koristite daljinski upravljač dulje od 2 mjeseca, izvadite baterije.

**Oprez:**

Odošite rabljene baterije u otpad prema važećim lokalnim propisima. Nikada nemojte bacati baterije zajedno s kućanskim otpadom. Nemojte istodobno koristiti stare i nove baterije. Nemojte istodobno koristiti alkalne, standardne i punjive baterije. Nemojte bacati baterije u vatru. One mogu eksplodirati ili curiti.

**Upotreba daljinskog upravljača**

- Da bi daljinski upravljač radio pravilno, pazite da maksimalna udaljenost daljinskog upravljača od prijenosnog klima-uređaja ne bude veća od 8 m i da između daljinskog upravljača i prijenosnog klima-uređaja ne bude nikakvih prepreka koje bi mogle spriječiti primanje signala.
- Usmjerite daljinski upravljač izravno u prijenosni klima-uređaj. Prijenos signala se potvrđuje kratkim zvučnim signalom.
- Nemojte izlagati daljinski upravljač izravnom sunčevom svjetlu niti visokim temperaturama. Inače signal možda neće biti primljen.

**Uključivanje i isključivanje prijenosnog klima-uređaja**

Pritisnite gumb **ON / OFF D2** jedanput za uključivanje prijenosnog klima-uređaja. Ponovo pritisnite gumb **ON / OFF D2** da biste prebacili prijenosni klima-uređaj u stanje pripravnosti.

**NAČINI RADA****1. Automatski način rada**

- Opetovano pritisnite gumb **MODE D3** sve dok zaslon **D1** ne prikaže "AUTO". Koristite strelice **▲ / ▼** da biste podesili željenu temperaturu. Možete podesiti temperaturu u rasponu od 17 do 30 °C. Prijenosni klima-uređaj će automatski odabrati način rada. Brzinu ventilatora se ne može podešavati.

**2. Način rada za hlađenje**

- Opetovano pritisnite gumb **MODE D3** sve dok zaslon **D1** ne prikaže "COOL". Koristite strelice **▲ / ▼** da biste podesili željenu temperaturu. Možete podesiti temperaturu u rasponu od 17 do 30 °C.
- Pritisnite gumb **FAN D4** na daljinskom upravljaču i podesite brzinu ventilatora idućim redom: Auto (automatska brzina) - Low (niska brzina) - High (visoka brzina).

**Napomena:**

Ako podesite temperaturu načina rada hlađenja izravno na upravljačkoj ploči, temperatura na zaslonu **D1** će se razlikovati od temperature prikazane na zaslonu **C4**.

**3. Način rada za odvlaživanje**

- Spojite fleksibilno crijevo **B4** na klima-uređaj.
- Opetovano pritisnite gumb **MODE D3** sve dok zaslon **D1** ne prikaže "DRY".
- Nije moguće podesiti temperaturu ili brzinu ventilatora. Brzina ventilatora se podešava automatski.

**4. Način rada ventilatora**

- Opetovano pritisnite gumb **MODE D3** sve dok zaslon **D1** ne prikaže "FAN".
- Pritisnite gumb **FAN D4** na daljinskom upravljaču i podesite brzinu ventilatora idućim redom: Auto (automatska brzina) - Low (niska brzina) - High (visoka brzina).
- U načinu rada ventilatora, nije moguće podešavati temperaturu.

**FUNKCIJE PRIJENOSNOG KLIMA-UREĐAJA****1. Funkcija mirovanja**

- Funkcija mirovanja služi za smanjenje potrošnje energije tijekom noći, kada nije potrebna stalna temperatura. Ova funkcija također osigurava udobnost tijekom spavanja jer se rad klima-uređaja isključuje, a rasvjeta zaslona zatamnjuje.
- Odaberite hlađenje ili automatski način rada i podesite željenu temperaturu - pogledajte prethodni dio priručnika.
- Pritisnite gumb **SLEEP D6**. Zaslon **D1** će prikazati ikonu "mjeseca" u gornjem desnom kutu.
- Temperatura će porasti za 1 °C u 30 minuta i zatim će ponovo porasti za 1 °C nakon dodatnih 30 minuta. Ta nova temperatura će se održavati tijekom 7 sati i zatim će se prijenosni klima-uređaj vratiti na prethodno odabranu temperaturu.
- Funkcija mirovanja nije dostupna u načinima rada ventilatora i odvlaživanja.

**2. FUNKCIJE AUTOMATSKOG UKLJUČIVANJA I ISKLJUČIVANJA****Automatsko uključivanje**

- Funkcija automatskog uključivanja vam omogućuje da podesite vrijeme nakon kojeg će se prijenosni klima-uređaj uključiti automatski.
- Uključite prijenosni klima-uređaj pritiskanjem gumba **ON / OFF D2**. Koristite gumb **MODE D3** za odabir željenog načina rada u kojem želite uključiti prijenosni klima-uređaj.
- Funkcija automatskog uključivanja može biti aktivirana bez uključivanja klima-uređaja. Klima-uređaj će raditi u prethodno odabranom načinu rada.
- Pritisnite gumb **TIMER ON D8** i zaslon **D1** će prikazati prethodno odabrano vrijeme i "h".
- Opetovano pritisnite gumb **TIMER ON D8** da biste podesili vrijeme, nakon čega će se prijenosni klima-uređaj automatski uključiti. Pričekajte otprilike 2 sekunde dok se postavka ne spremi u memoriju.
- Možete podešavati vrijeme automatskog uključivanja u rasponu od 0,5 do 24 sata. Produžit ćete vrijeme za 30 minuta u rasponu od 0:30 do 10:00, i produžiti ćete vrijeme za 1 sat u rasponu od 10:00 do 24:00.
- Pravilno postavljanje funkcije automatskog uključivanja je popraćeno paljenjem indikatora na zaslonu **C4** i indikatora "Timer On" na zaslonu **D1**.
- Isključite prijenosni klima-uređaj pritiskanjem gumba **ON / OFF D2**.
- Kada zadano vrijeme istekne, prijenosni klima-uređaj će se automatski uključiti.

**Automatsko isključivanje**

- Funkcija automatskog isključivanja vam omogućuje da podesite vrijeme nakon kojeg će se prijenosni klima-uređaj isključiti automatski.
- Dok prijenosni klima-uređaj radi, pritisnite gumb **TIMER OFF D9** i zaslon **D1** će prikazati prethodno odabrano vrijeme i "h".
- Opetovano pritisnite gumb **TIMER OFF D9** da biste podesili vrijeme, nakon čega će se prijenosni klima-uređaj automatski isključiti. Pričekajte otprilike 2 sekunde dok se postavka ne spremi u memoriju.
- Možete podešavati vrijeme automatskog uključivanja u rasponu od 0,5 do 24 sata. Produžit ćete vrijeme za 30 minuta u rasponu od 0:30 do 10:00, i produžiti ćete vrijeme za 1 sat u rasponu od 10:00 do 24:00.
- Pravilno postavljanje funkcije automatskog uključivanja je popraćeno paljenjem indikatora na zaslonu **C4** i indikatora "Timer Off" na zaslonu **D1**.
- Kada zadano vrijeme istekne, prijenosni klima-uređaj će se automatski isključiti.

**Automatsko uključivanje i isključivanje**

- Možete podesiti mjerac vremena kada bi se prijenosni klima-uređaj trebao uključiti i isključiti.
- Uključite prijenosni klima-uređaj pritiskanjem gumba **ON / OFF D2**. Koristite gumb **MODE D3** za odabir željenog načina rada u kojem želite uključiti prijenosni klima-uređaj.
- Funkcija automatskog uključivanja može biti aktivirana bez uključivanja klima-uređaja. Klima-uređaj će raditi u prethodno odabranom načinu rada.
- Pritisnite gumb **TIMER ON D8**. Kada zaslon **D1** prikaže "h", opetovano pritisnite gumb **TIMER ON D8** da biste podesili vrijeme nakon kojega će se prijenosni klima-uređaj automatski uključiti. Pričekajte otprilike 3 sekunde dok se postavka ne spremi u memoriju.
- Zatim, pritisnite gumb **TIMER OFF D9**. Kada zaslon **D1** prikaže "h", opetovano pritisnite gumb **TIMER OFF D9** da biste podesili vrijeme nakon kojega će se prijenosni klima-uređaj automatski uključiti. Pričekajte otprilike 3 sekunde dok se postavka ne spremi u memoriju.
- Pravilno postavljanje funkcije automatskog uključivanja je popraćeno paljenjem indikatora na zaslonu **C4** i indikatora "Timer On" i "Timer Off" na zaslonu **D1**.
- Isključite prijenosni klima-uređaj pritiskanjem gumba **ON / OFF D2**.
- Kada zadano vrijeme za automatsko uključivanje istekne, prijenosni klima-uređaj će se uključiti i početi raditi. Nastavit će s radom sve dok zadano vrijeme za automatsko isključivanje ne istekne.

**Napomena:**

Možete isključiti automatsko uključivanje ili isključivanje, ili obje funkcije, tako da podesite vrijeme na 0:00.

**3. Funkcija prečaca**

- Funkcija prečaca vam omogućuje da spremite postavke koje ste odabrali.
- Prvo, potrebno je odabrati način rada ili funkciju. Zatim, dugo držite pritisnut gumb **SHORT CUT D7** i zaslon **D1** će kratko zasvijetliti. To znači da su odabrane postavke spremljene u memoriju
- Kratko pritisnite gumb **SHORT CUT D7** i prijenosni klima-uređaj će se pokrenuti sa spremljenim postavkama.

**4. FUNKCIJA FOLLOW ME**

- Ova funkcija se može koristiti SAMO pomoću daljinskog upravljača. Daljinski upravljač služi kao daljinski termostat koji mjeri temperaturu na mjestu gdje se nalazi (umjesto senzora na prijenosnom klima-uređaju). Zatim u redovnim intervalima šalje signal temperature u prijenosni klima-uređaj koji tada optimizira temperaturu oko vas, toj, oko mjesta gdje se daljinski upravljač nalazi, čime osigurava maksimalnu udobnost.
- Funkcija **FOLLOW ME** se može uključiti samo u automatskom načinu rada ili načinu rada za hlađenje.
- Pritisnite gumb **FOLLOW ME D11** i na zaslonu **D1** će se prikazati trenutna temperatura i simbol funkcije **FOLLOW ME**. Daljinski upravljač će početi slati signal u prijenosni klima-uređaj svake tri minute sve dok ne isključite funkciju ponovnim pritiskanjem gumba **FOLLOW ME D11**.
- Ako prijenosni klima-uređaj ne primi nikakav signal unutar 7 minuta, funkcija Follow Me (Slijedi me) će se automatski isključiti.

**Napomena:**

Ova funkcija nije dostupna u načinima rada ventilatora ili odvlaživanja.

**AUTOMATSKO PONOVRNO POKRETANJE**

- Ako dođe do prekida u električnom napajanju tijekom rada prijenosnog klima-uređaja, prethodne postavke će biti spremljene u unutarnju memoriju. Čim se nastavi električno napajanje, prijenosni klima-uređaj će se upaliti.

**SAVJETI ZA PRAVILNU UPOTREBU**

- Da biste osigurali pravilan rad prijenosnog klima-uređaja, slijedite ove preporuke:
  - Zatvorite sve prozore i vrata u prostoriji gdje se prijenosni klima-uređaj koristi.
  - Kada se prijenosni klima-uređaj instalira polutrajno, možete ostaviti vrata odskrinuta (približno 1 cm) da osigurate pravilno provjetranje.
  - Zaštite prostoriju od izravnog sunčevog svjetla. Zatvorite zavjese ili rolete da osigurate ekonomičan rad klima-uređaja.
  - Nemojte blokirati ulaz za zrak ili izlaz za zrak.
  - Pazite da u prostoriji ne bude izvora topline.
  - Nikada nemojte koristiti prijenosni klima-uređaj u vrlo vlažnim prostorijama, kao što su praonica rublja.
  - Nikada nemojte koristiti prijenosni klima-uređaj na otvorenom.
  - Pazite da prijenosni klima-uređaj bude na vodoravnoj površini. Po potrebi montirajte posebne kotačiće za pomicanje.

## ČIŠĆENJE I ODRŽAVANJE

- Prije čišćenja prijenosnog klima-uređaja, isključite ga i pričekaite nekoliko minuta, a zatim iskopčajte kabel napajanja iz utičnice.

### Čišćenje filtra za zrak

- Kada se prijenosni klima-uređaj koristi redovito, potrebno je očistiti filter zraka koji se nalazi iza zaštitne rešetke najmanje jedanput svakih dva tjedna da se ventilator ne bi začepio od prašine.
- Pažljivo odstranite zaštitnu rešetku i maknite filter – vidi sliku **G**. Uklonite prašinu pomoću usisavača. U slučaju veće zaprljanosti, ručno operite filter u toploj mlake vode (maks. 40 °C) i neutralnog deterdenta. Zatim temeljito isperite pod tekućom vodom i pustite da se osuši na zraku. Nemojte sušiti u strojnoj sušilici ili na izravnom suncu. Kada se filter osuši, možete ga vratiti na mjesto.



**Napomena:** Nemojte koristiti prijenosni klima-uređaj bez pravilno instaliranog filtra za zrak i nemojte ga koristiti ako je filter za zrak mokar ili vlažan.

### Čišćenje vanjskog kućišta

- Za čišćenje vanjskog kućišta upotrijebite meku krpu za brisanje umočenu u otopinu mlake vode i neutralnog deterdenta. Zatim osušite površinu brisanjem.
- Kada ju čistite, nemojte prskati prijenosni klima-uređaj vodom ili drugom tekućinom, nemojte ljevati vodu po njemu niti ga uranjati u vodu ili drugu tekućinu.
- Nemojte koristiti abrazivna sredstva za čišćenje, otapala, benzin, itd.

### Pohrana prijenosnog klima-uređaja

- Da biste ga osušili i spriječili nastanak plijesni, ostavite prijenosni klima-uređaj da radi u toploj prostoriji s uključenim ventilatorom na oko 12 sati.
- Odvojite fleksibilno crijevo **B4** i držite ga na sigurnom mjestu izvan dohvata djece.
- Ispraznite sav kondenzat iz spremnika za vodu - pogledajte poglavlje **"Odvod vodnog kondenzata"**.
- Očistite filter za zrak i ponovo ga instalirajte. Obrišite vanjsko kućište prijenosnog klima-uređaja. Izvadite baterije iz daljinskog upravljača.
- Spremite prijenosni klima-uređaj na hladnom, suhom i tamnom mjestu.

## ODVOD VODE KONDENZATA

- Prijenosni klima-uređaj je opremljen s dva izlaza za odvod koje odvede vodeni kondenzat iz različitih dijelova klima-uređaja. U slučaju česte upotrebe prijenosnog klima-uređaja, potrebno je redovito provjeravati stanje vodnog kondenzata i ispuštati ga. Ako se odabere način rada za odvlaživanje, preporučljivo je ispuštati vodeni kondenzat pomoću crijeva za odvod **B9** koje je spojeno na gornji ili donji otvor za odvod.



### Napomena:

Nije potrebno odvoditi vodeni kondenzat u načinu rada hlađenja ili ventilatora (uz uvjet niske vlage u prostoriji). Prijenosni klima-uređaj je konstruiran tako da se njegova učinkovitost povećava uz malu količinu vode u spremniku za kondenzat.

### Odvod vodnog kondenzata iz donjeg otvora za odvod

- Kada voda u spremniku dođe do zadane razine, rad prijenosnog klima-uređaja se zaustavlja i na zaslonu **C4** se prikazuje "P1" (pun spremnik). Da biste ispraznili kondenzat iz klima-uređaja, postupite na sljedeći način:
1. Iskopčajte kabel napajanja iz električne utičnice.
  2. Pažljivo premjestite prijenosni klima-uređaj na mjesto gdje je moguće ispuštiti vodu.
  3. Ispod otvora za odvod **A12** stavite posudu u koju će vodeni kondenzat istjecati. Pažljivo uklonite čep izlaza za odvod **A12**. Spojite crijevo za odvod **B9** i pustite da vodeni kondenzat istječe.
  4. Nakon što se spremnik za vodu isprazni (vodeni kondenzat prestane curiti), odvojite crijevo za odvod **B9** i vratite čep u otvor za odvod **A12**.
  5. Utaknite utikač kabela u električnu utičnicu i uključite prijenosni klima-uređaj.

Ako želite da vodeni kondenzat stalno istječe iz prijenosnog klima-uređaja, moguće je spojiti crijevo za odvod **B9** na kanalizacijski odvod. Postupite na sljedeći način:

1. Iskopčajte kabel napajanja iz električne utičnice.
2. Uklonite čep izlaza za odvod **A12**. Spojite crijevo za odvod **B9**. Ako duljina crijeva za odvod **B9** nije dovoljna, potrebno je kupiti dulje crijevo istog tipa. Nikada nemojte produljivati crijevo za odvod **B9** pomoću produžetaka.
3. Spojite kraj crijeva za odvod **B9** na kanalizacijski odvod.
4. Utaknite utikač kabela u električnu utičnicu i uključite prijenosni klima-uređaj.



### Napomena:

Crijevo za odvod **B9** se mora instalirati na istoj visini ili niže od gornjeg izlaza za odvod **A12**. Inače vodeni kondenzat neće pravilno istjecati iz spremnika za vodu.

### Odvod vodnog kondenzata iz gornjeg otvora za odvod

- U načinu rada za odvlaživanje možete upotrijebiti gornji otvor za dovod **A9** za kontinuirani odvod vodnog kondenzata.
1. Iskopčajte kabel napajanja iz električne utičnice.
  2. Uklonite čep izlaza za odvod **A9**. Spojite crijevo za odvod **B9**. Ako duljina crijeva za odvod **B9** nije dovoljna, potrebno je kupiti dulje crijevo istog tipa. Nikada nemojte produljivati crijevo za odvod **B9** pomoću produžetaka.
  3. Spojite kraj crijeva za odvod **B9** na kanalizacijski odvod.
  4. Utaknite utikač kabela u električnu utičnicu i uključite prijenosni klima-uređaj.



### Napomena:

Crijevo za odvod **B9** se mora instalirati na istoj visini ili niže od gornjeg izlaza za odvod **A9**. Inače vodeni kondenzat neće pravilno istjecati iz spremnika za vodu.

### Ponovno stavljanje u pogon

- Provjerite da kabel i utikač napajanja nisu oštećeni i da je filter za zrak čist. Umetnite novi komplet baterija u daljinski upravljač. Postupite prema uputama u odlomku **"Umetanje i zamjena baterija"**. Instalirajte prijenosni klima-uređaj prema uputama u prethodnom odlomku ovog priručnika **"Instalacija"**.

## RJEŠAVANJE PROBLEMA

### Poruka o pogrešci

Prikaz na zaslonu	Značenje	Rješenje
<b>E0</b>	EEPROM greška (električno izbrisiva programibilna ispisna memorija).	Obratite se ovlaštenom servisnom centru.
<b>E1</b>	Greška senzora za sobnu temperaturu	Obratite se ovlaštenom servisnom centru.
<b>E2</b>	Greška senzora za temperaturu isparivača	Obratite se ovlaštenom servisnom centru.
<b>E3</b> (na nekim modelima)	Greška senzora za temperaturu sklopa za kondenzat	Obratite se ovlaštenom servisnom centru.
<b>E4</b>	Komunikacijska greška ploče zaslona	Obratite se ovlaštenom servisnom centru.
<b>EC</b> (na nekim modelima)	Detekcija curenja rashladnog plina	Obratite se ovlaštenom servisnom centru.
<b>P1</b>	Pun spremnik	Ispraznite spremnik za kondenzat Postupite prema uputama u odlomku <b>"Odvod vodnog kondenzata"</b> ranije u ovom korisničkom priručniku.



### Napomena:

U slučaju jedne od navedenih grešaka, isključite prijenosni klima-uređaj i provjerite uzrok greške. Ponovo ga uključite i ako se greška opet javlja, isključite ga, iskopčajte kabel napajanja iz utičnice i kontaktirajte proizvođača, ovlaštene servisni centar ili osobu s relevantnim kvalifikacijama i dajte uređaj na popravak.

### Rješavanje problema

- Prije kontaktiranja ovlaštenog servisnog centra, provjerite uređaj prema sljedećim uputama:

Problem	Mogući uzrok	Rješenje
Prijenosni klima-uređaj se nije uključio.	Na zaslonu se prikazuje poruka o grešci P1.	Spremnik za vodu je pun. Ispraznite spremnik prema uputama u poglavlju <b>"Odvod vodnog kondenzata"</b> .
	Način rada za hlađenje: temperatura prostorije je niža od odabrane temperature.	Podesite temperaturu nižu od one u prostoriji.
	Na zaslonu se prikazala poruka o grešci E0.	Obratite se ovlaštenom servisnom centru.
Prijenosni klima-uređaj ne hladi dovoljno.	Filter za zrak je prljav.	Isključite prijenosni klima-uređaj i očistite filter za zrak prema uputama u poglavlju <b>"Čišćenje filtra za zrak"</b>
	Crijevo za izlaz zraka nije priključeno ili je začepljeno.	Isključite klima-uređaj, priključite crijevo, ili ga odvojite i uklonite predmet začepljenja i ponovo priključite crijevo.
	U klima-uređaju je malo rashladnog sredstva.	Isključite klima-uređaj i obratite se ovlaštenom servisnom centru.
	Odabrana temperatura je previsoka.	Snižite odabranu temperaturu.
	Prozori i vrata prostorije su otvoreni i vrući zrak ulazi u prostoriju.	Pazite da sva vrata i prozori budu zatvoreni.
Klima-uređaj je prebučan i vibrira.	Površina prostorije je prevelika.	Provjerite je li klima-uređaj prikladan za tako veliku prostoriju.
	U prostoriji postoje uključeni izvori topline.	Ako je moguće, uklonite izvore topline.
	Klima-uređaj se nalazi na neravnoj površini.	Isključite klima-uređaj, iskopčajte ga iz električne utičnice i premjestite na ravnu površinu.
Klima-uređaj stvara zvukove grgljanja.	Filter za zrak je prljav.	Isključite prijenosni klima-uređaj i očistite filter za zrak prema uputama u poglavlju <b>"Čišćenje filtra za zrak"</b>
	Taj zvuk je uzrokovan protokom rashladnog sredstva kroz unutarnji sustav.	To je normalna pojava.

## TEHNIČKE SPECIFIKACIJE

Električno napajanje	220 – 240 V ~ / 50 Hz
Snaga hlađenja	7 kBtu/h
Ulazna struja / snaga hlađenja	980 W / 790 W
Potrošnja struje	3,45 A
EER faktor hlađenja	2,6 (A)
Kapacitet odvlaživanja	1,94 l / h
Vrsta i masa rashladnog sredstva	R290/140 g
Volumen protoka zraka (visoka / niska postavka)	272 / 211 m <sup>3</sup> /h
Razina buke	62 dB (A) (visoka postavka)
Maksimalna dozvoljena vrijednost premašenog radnog tlaka: Usisni/ispušni dio rashladnog kruga	1,0 / 2,6 MPa
Dimenzije prijenosnog klima-uređaja (š x d x v)	329 x 318 x 634 mm
Masa	21,5 kg (neto)
Radna temperatura (hlađenje)	17 – 30 °C
Preporučena površina prostorije (središnja Europa)*	21 – 26 m <sup>2</sup>
Preporučeni volumen prostorije (središnja Europa)*	54 - 67 m <sup>3</sup>

\*Ovo je konverzija vrijednosti prema klimatskim uvjetima tipičnim za središnju Europu, za uobičajenu prostoriju sa stropom standardne visine. Navedene vrijednosti mogu biti drugačije u slučaju upotrebe u podijeljenim prostorijama, prostorijama s više izvora topline, velikim ostakljenim površinama ili / i slabom izolacijom. Ako znate da kupujete prijenosni klima-uređaj za prostoriju s gore navedenim karakteristikama, odaberite model veće snage za dani prostor.

Navedena razina emisije buke iz uređaja je 62 dB(A), što predstavlja razinu A zvučne snage u odnosu na referentnu zvučnu snagu od 1 pW.



### Napomena:

Učinkovitost prijenosnog klima-uređaja može biti smanjena u slučaju da se koristi izvan navedenog raspona radne temperature.

Zadržavamo pravo na izmjenu teksta i tehničkih specifikacija.

## ODLAGANJE POTROŠENIH BATERIJA



Baterije sadrže ekološki štetne spojeve te stoga ne spadaju u standardni kućanski otpad. Predajte iskorištene baterije na odgovarajućoj lokaciji za njihovo prikupljanje.

## UPUTE I INFORMACIJE VEZANE UZ ODLAGANJE

### RABLJENE AMBALAŽE

Odložite rabljenu ambalažu na ovlaštenom odlagalištu u vašem mjestu.

## ODLAGANJE ISKORIŠTENE ELEKTRIČNE I ELEKTRONIČKE

### OPREME



Ovaj simbol na proizvodima ili originalnim dokumentima znači da se iskorišteni električni ili elektronički proizvodi ne smiju odlagati u obični kućanski otpad. Radi pravilnog zbrinjavanja, obnavljanja i recikliranja, predajte takve uređaje na predviđenim mjestima za to. Također, u nekim državama Europske unije ili drugim europskim zemljama možete vratiti uređaj lokalnom prodavaču kada kupujete ekvivalentan novi uređaj.

Pravilno odlaganje ovog proizvoda pomaže u spašavanju vrijednih prirodnih resursa te sprječava potencijalne negativne učinke za okoliš i ljudsko zdravlje, koji bi nastali nepravilnim odlaganjem otpada. Zatražite više pojedinosti od lokalnih nadležnih tijela ili prikupljališta otpada.

U skladu s državnim propisima, moguće su kazne za nepropisno odlaganje ove vrste otpada.

### Za poslovne subjekte u državama Europske unije

Ako želite odbaciti električne ili elektroničke uređaje, zatražite informacije od prodavača ili dobavljača.

### Odlaganje u drugim zemljama izvan Europske unije

Ovaj simbol je važeći u Europskoj uniji. Ako želite odložiti ovaj proizvod u otpad, zatražite potrebne informacije o pravilnom načinu odlaganja od lokalnih nadležnih tijela ili prodavača.



Ovaj proizvod zadovoljava sve osnovne zahtjeve EU direktiva vezanih uz njega.