



HR ■ Prijenosni klima-uređaj

Prijevod originalnog priručnika

PAŽLJIVO PROČITAJTE I SPREMITE ZA BUDUĆU UPOTREBU.



Ovaj simbol znači da nepridržavanje uputa može uzrokovati smrt ili teške ozljede.



UPOZORENJE: Da bi se spriječila smrt ili ozljeda korisnika ili drugih osoba te materijalna šteta, potrebno je pridržavati se uputa u nastavku. Nepravilna upotreba koja je rezultat nepridržavanja uputa može uzrokovati smrt, ozljede ili materijalnu štetu.

- Ovaj uređaj mogu koristiti djeca od 8 godina ili starija te osobe s fizičkim, osjetilnim ili mentalnim nedostacima ili osobe s nedostatkom iskustva ili znanja, ako su pod odgovarajućim nadzorom ili ako su obaviještene o tome kako koristiti proizvod na siguran način te ako razumiju potencijalne opasnosti.
- Korisničko čišćenje i održavanje ne smiju obavljati djeca bez nadzora.
- Djeca se ne smiju igrati s uređajem.
- Ako se električni kabel ošteti, mora ga zamijeniti ovlaštenu servis ili druga osoba sličnih kvalifikacija jer će se time spriječiti opasne situacije. Uređaj se ne smije koristiti ako je kabel napajanja oštećen.
- Uređaj se mora pohraniti na način koji sprječava njegovo mehaničko oštećivanje.

- Uređaj se mora pohraniti na dobro ventiliranom mjestu, gdje dimenzije prostorije odgovaraju dimenzijama propisanim za rad uređaja.
- Uređaj se mora pohraniti u prostoriji gdje nema stalne upotrebe otvorenog plamena (npr. uključenih plinskih uređaja) ili gdje nema izvora zapaljenja (npr. uključena električna oprema za grijanje).
- Prije ukapčanja uređaja u električnu utičnicu provjerite odgovara li nazivni napon na naljepnici sa specifikacijama naponu električne utičnice.
- Ukopčajte uređaj samo u pravilno uzemljenu utičnicu.
- Električna utičnica mora biti slobodno dostupna tako da po potrebi bude moguće brzo iskopčati kabel napajanja iz izvora napajanja.
- Uređaj je dizajniran za upotrebu u kućanstvu, uredu ili sličnoj vrsti prostora. Nemojte ga koristiti u vrlo prašnjavim ili vlažnim prostorijama kao što su praonice ili kupaone, u područjima gdje se drže kemikalije ili eksplozivne tvari, u industrijskim okruženjima ili na otvorenom.
- Nemojte stavljati uređaj u blizinu otvorenog plamena ili uređaja koji su izvori topline.
- Nemojte stavljati uređaj na nestabilne površine kao što su tepisi s vrlo dugim i gustim dlakama.
- Uređaj se smije koristiti samo na suhoj, stabilnoj, glatkoj i vodoravnoj površini.
- Uređaj je opremljen kotačićima za pomicanje pa budite posebno pažljivi kada ga pomičete da ne bi pao niz stepenice ili skliznuo niz kosinu. Ako bude potrebno, učvrstite kotačiće pomoću zaustavnika.

- Koristite samo originalne dijelove za sastavljanje uređaja. Prije nego počnete sastavljati uređaj, provjerite je li uređaj isključen i iskopčan iz električne utičnice.
- Prije ukapčanja uređaja u električnu utičnicu provjerite je li uređaj pravilno sastavljen prema uputama u korisničkom priručniku.
- Nemojte dodirivati uređaj mokrim ili vlažnim rukama. To posebno vrijedi dok je ukopčan u električnu utičnicu.
- Nemojte izlagati uređaj kapanju ili prskanju vode niti ga uranjati u vodu ili drugu tekućinu.
- Nemojte pokrivati otvore za ulaz i izlaz zraka niti umetati bilo što u njih. To može oštetiti uređaj.
- Tijekom rada je potreban dovoljan prostor za cirkuliranje zraka od najmanje 30 cm sa svih strana uređaja.
- Nemojte se dugo izlagati struji hladnog zraka. To može negativno utjecati na vaše zdravlje.
- Da biste uključili ili isključili uređaj, uvijek upotrijebite odgovarajuće gumbе na upravljačkoj ploči ili daljinskom upravljaču. Nemojte isključivati uređaj iskapčanjem kabela napajanja iz električne utičnice.
- Uvijek isključite uređaj i iskopčajte ga iz utičnice kada ga ostavljate bez nadzora, kada ga ne koristite te prije premještanja, rastavljanja ili čišćenja.
- Nemojte pokušavati skinuti vanjsko kućište uređaja.
- Iskopčajte aparat iz utičnice povlačenjem utikača električnog kabela, nikada povlačenjem samog kabela. U suprotnom to može oštetiti kabel napajanja ili utičnicu.
- Ako se kabel napajanja ili utikač na bilo koji način ošteti, nemojte koristiti uređaj.
- Pohranite uređaj u okomitom položaju. Može se transportirati u okomitom položaju ili nagnut na stranu. Ako ste već koristili

uređaj, provjerite je li kondenzat ispušten. Nakon transporta pričekajte najmanje 1 sat prije upotrebe uređaja.

- Nemojte koristiti uređaj ako ne radi pravilno, ako je oštećen ili ako je bio uronjen u vodu. Da biste izbjegli nastanak opasne situacije, nemojte sami popravljati niti modificirati uređaj na bilo koji način. Prepustite sve popravke ili podešavanja ovlaštenom servisnom centru. Neovlaštenim modifikacijama uređaja riskirate poništavanje prava koja vam daje jamstvo u slučaju nezadovoljavajućeg rada ili kvalitete.
- Instalacija se mora obaviti u skladu s uputama za instalaciju. Nepravilna instalacija može rezultirati curenjem vode, ozljedama uslijed strujnog udara ili požarom.
- Da biste spriječili rizik od strujnog udara, nemojte koristiti uređaj uz mjerač vremena ili bilo koju drugu sličnu napravu koja može samostalno pokrenuti ovaj uređaj.
- Uređaj se mora instalirati u skladu s državnim propisima o električnim instalacijama.
- Koristite ovaj proizvod samo u svrhe opisane u ovom korisničkom priručniku. U suprotnom može doći do oštećenja, prekomjerne buke i vibracija.
- Koristite samo pribor i dijelove isporučene s uređajem i alate koji su izričito namijenjeni za njegovu instalaciju. Upotreba nestandardnih dijelova i pribora može rezultirati curenjem vode, strujnim udarom, požarom ili materijalnom štetom.
- **NEMOJTE PODEŠAVATI** duljinu kabela napajanja uređaja i nemojte upotrebljavati produžni kabel.
- **NEMOJTE UKAPČATI** uređaj u električnu utičnicu u koju je već ukopčan drugi uređaj. Odabir neodgovarajućeg napajanja može rezultirati požarom ili strujnim udarom.
- Nemojte prekrivati kabel napajanja tepihom. Nemojte stavljati tepih ili druge podne obloge na kabel napajanja. Nemojte

postavljati kabel ispod namještaja ili drugih uređaja. Provucite kabel tako da ništa ne prelazi preko njega i da se nitko o njega ne može spotaknuti. Ako se to dogodi, odmah iskopčajte uređaj iz električne utičnice.

- Ako se uređaj prevrne tijekom upotrebe, odmah ga isključite i iskopčajte iz napajanja. Vizualno provjerite je li uređaj oštećen na bilo koji način.
- Ako sumnjate da je uređaj na bilo koji način oštećen, zatražite pomoć stručnjaka ili službe za podršku.
- Tijekom oluje i grmljavine treba iskopčati kabel napajanja iz električne utičnice da bi se spriječilo oštećenje uređaja u slučaju udara groma.
- Iskopčajte uređaj iz napajanja ako stvara čudan zvuk ili primijetite miris ili dim.



Pročitajte ovaj korisnički priručnik.



Upozorenje:
Opasnost od požara.

SPECIFIČNE INFORMACIJE ZA UREĐAJE S RASHLADNIM PLINOM R290

- Pažljivo proučite sva upozorenja.



UPOZORENJE:
Za odmrzavanje i čišćenje nemojte koristiti alate koje nije preporučio proizvođač.

- Ovaj uređaj se mora staviti na mjesto gdje nema nikakvih stalnih izvora zapaljenja (npr. otvoreni plamen, uključeni plinski ili električni aparati).
- Nemojte ga bušiti ili spaljivati.
- Rashladni plinovi mogu biti bez mirisa.
- Uređaj se mora instalirati, koristiti i čuvati u prostoriji koja je veća od 13 m².
- Ovaj uređaj sadrži oko 170 g rashladnog plina R290.
- R290 je rashladni plin koji zadovoljava europske direktive o okolišu. Nemojte bušiti nijedan dio rashladnog sustava.
- Ako se uređaj postavi, koristi i čuva u neventiliranoj prostoriji, prostorija mora biti projektirana tako da se spriječi nakupljanje curenja rashladnog sredstva, čime nastaje opasnost od požara ili eksplozije zbog zapaljenja rashladnog sredstva uzrokovanog električnom grijalicom, pećnicom ili drugim izvorima zapaljenja.
- Uređaj se mora pohraniti na način koji sprječava njegovo mehaničko zakazivanje.
- Osobe koje rade na rashladnom sustavu moraju imati odgovarajuću certifikaciju koju je izdala ovlaštena organizacija i kojom se jamči kompetentnost u rukovanju rashladnim sredstvima u skladu s konkretnom evaluacijom koju priznaju udruženja u toj djelatnosti.
- Popravci se moraju obavljati na temelju preporuka proizvođača. Održavanje i popravci koji zahtijevaju pomoć drugog kvalificiranog osoblja se moraju obaviti pod nadzorom osobe ovlaštene za upotrebu zapaljivih rashladnih sredstava.
- Provjerite koji tip rashladnog plina se koristi u vašem uređaju na naljepnici s podacima.
- Nemojte prekrivati ventilacijske otvore.
- Obavezno se pridržavajte državnih propisa o plinovima.

A

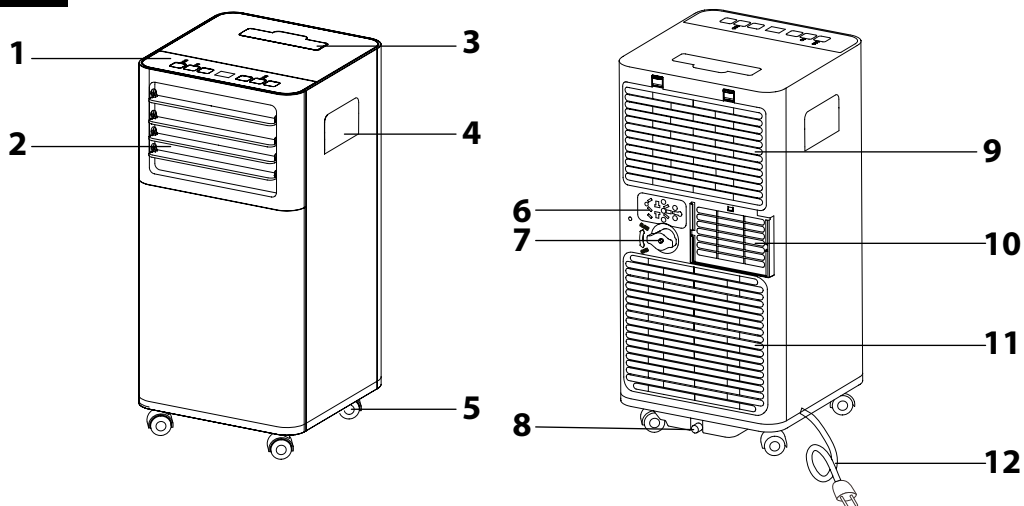

B

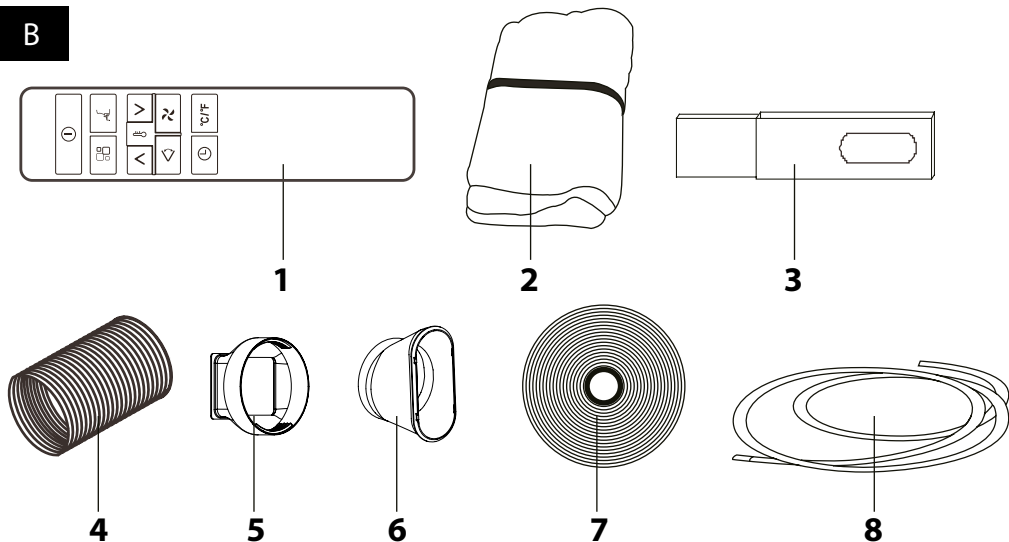

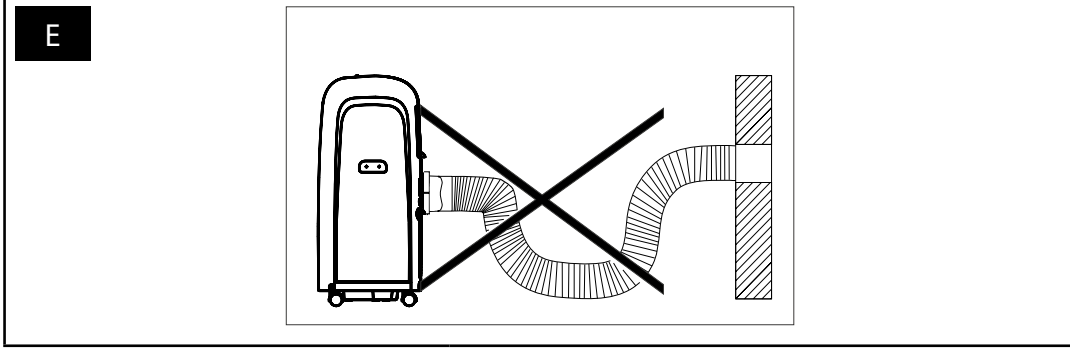
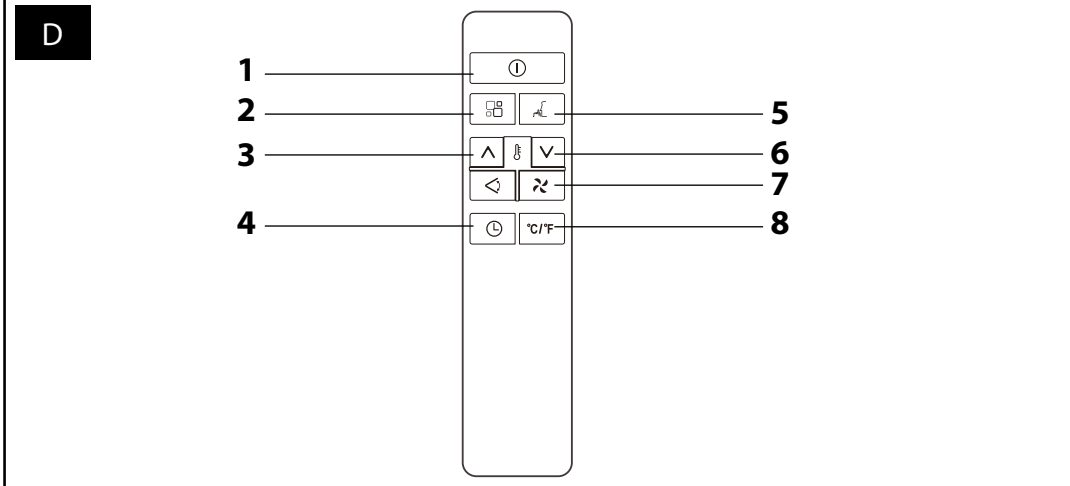
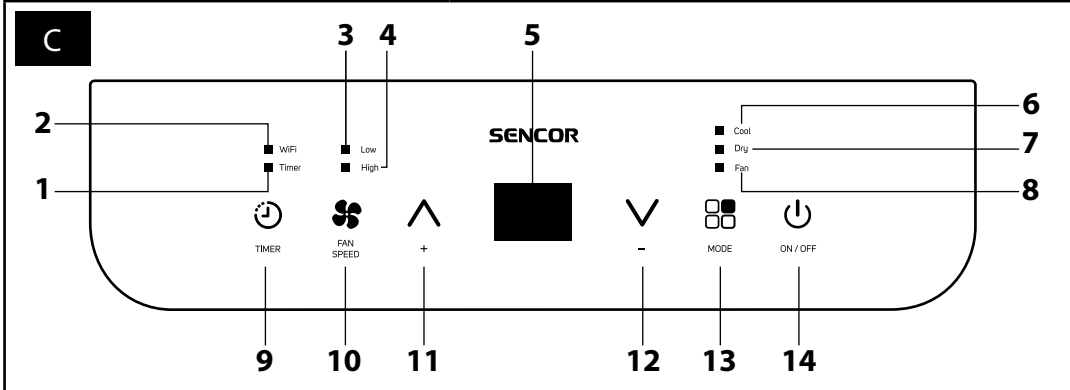

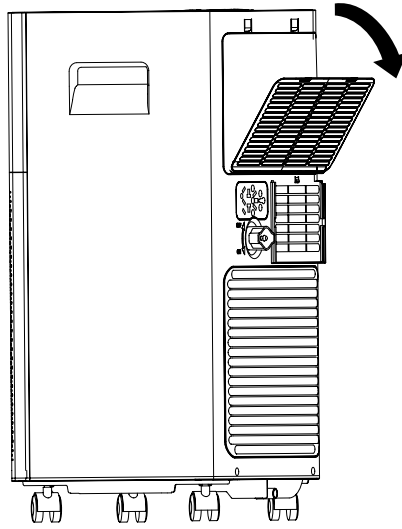
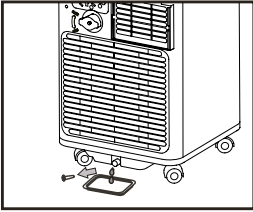
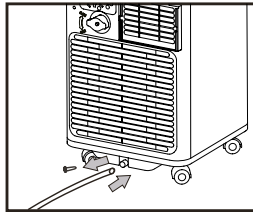
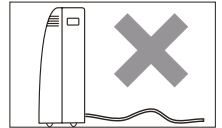
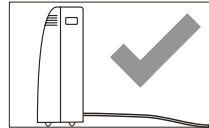
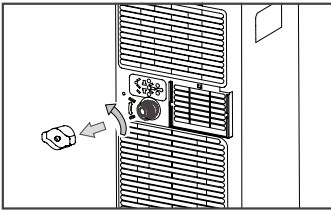
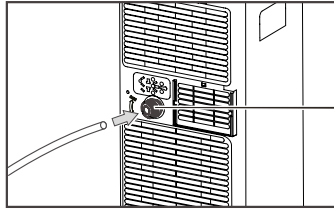
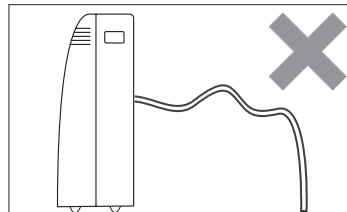
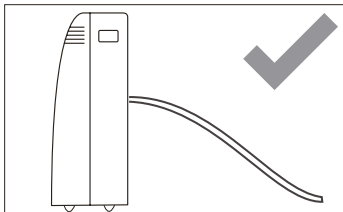
F**G1****G2****G3****H1****H2****H3**

- Prije korištenja ovog uređaja temeljito pročitajte korisnički priručnik, čak i u slučajevima kada ste se prethodno upoznali s radom sličnih vrsta uređaja. Koristite ovaj uređaj samo onako kako je opisano u ovom korisničkom priručniku. Držite ovaj korisnički priručnik na sigurnom mjestu gdje ga ubuduće možete lako naći.
- Preporučujemo da zadržite originalnu kartonsku kutiju, materijal ambalaže, račun, izjavu proizvođača ili jamstvo barem u trajanju pravne odgovornosti za nezadovoljavajući rad ili kvalitetu. U slučaju transporta preporučujemo da zapakirate uređaj u originalnu kutiju proizvođača.





OPIS UREĐAJA

A1 Upravljačka ploča	A8 Donji izlaz za odvod
A2 Izlaz za zrak	A9 Odvojiva rešetka s filtrom (gornji ulaz za zrak isparivača se nalazi ispod rešetke)
A3 Utor za držanje daljinskog upravljača	A10 Izlaz za zrak za spajanje savitljivog crijeva
A4 Ručke (nalaze se s obje strane)	A11 Donji ulaz za zrak kondenzacijske jedinice
A5 Kodačici za pomicanje	A12 Kabel napajanja
A6 Univerzalna ploča za utikač kabla napajanja	
A7 Gornji izlaz za odvod	





OPIS PRIBORA

B1 Daljinski upravljač (baterije priložene)	B4 Široko fleksibilno crijevo za izlaz vrućeg zraka
B2 Komplet za brtvljenje za krov, okno i prozore na kip: <ul style="list-style-type: none"> - tekstilna zaštita s patentnim zatvaračem - samoljepljiva traka sa čičkom 	B5 Ulazni adapter za crijevo
B3 Plastični prozorski komplet za klizne i krovne prozore (vijci priloženi)	B6 Izlazni adapter za crijevo
	B7 Brtvlilo
	B8 Crijevo za odvod

OPIS UPRAVLJAČKE PLOČE

C1 Indikator mjerača vremena	C10 Gumb  za podešavanje brzine ventilatora
C2 Indikator za Wi-Fi (samo za Wi-Fi modele)	C11 Gumb +
C3 Indikator niske brzine ventilatora	C12 Gumb -
C4 Indikator visoke brzine ventilatora	C13 Gumb  za odabir načina rada
C5 Zaslon	C14 Gumb  za uključivanje / isključivanje
C6 Indikator hlađenja	
C7 Indikator odvlaživanja	
C8 Indikator rada ventilatora	
C9 Gumb  za podešavanje mjerača vremena	

DALJINSKI UPRAVLJAČ

D1 Gumb  za uključivanje / isključivanje	D5 Gumb  za uključivanje mirovanja
D2 Gumb  za odabir načina rada	D6 Gumb -
D3 Gumb +	D7 Gumb  za podešavanje brzine ventilatora
D4 Gumb  za podešavanje mjerača vremena	D8 Gumb za odabir jedinica temperature °C / °F



Napomena:

Funkcija SWING  je dostupna samo za neke modele.

INSTALACIJA

Lokacija prijenosnog klima-uređaja

- Postavite prijenosni klima-uređaj na ravnu, suhu i stabilnu površinu u dosegu uzemljene električne utičnice.
- Radi lakšeg rukovanja, prijenosni klima-uređaj je opremljen kodačicama za pomicanje **A5**. Nemojte koristiti kodačice za pomicanje **A5** kada želite premješati klima-uređaj preko tepiha ili sličnih površina. Izbjegavajte kotrljanje preko predmeta.
- Radi optimalne učinkovitosti, održavajte razmak od najmanje 45 cm od zida ili drugih prepreka.

Upozorenje:

Nemojte blokirati ulaz za zrak ili izlaz za zrak.



Napomena:

Nemojte koristiti prijenosni klima-uređaj za hlađenje prostorije s računalskim serverima i sl.

Instalaciju, podešavanje, održavanje i popravke smije obavljati samo kvalificirana osoba.

Instalacija fleksibilnog crijeva na prijenosni klima-uređaj

- Fleksibilno crijevo **B4** se mora spojiti na prijenosni klima-uređaj i instalirati u prozor u skladu s načinima rada koje želite postaviti. Instalirajte fleksibilno crijevo **B4** kada želite odabrati ove načine rada: hlađenje i odvlaživanje.
- Razvucite fleksibilno crijevo **B4** na željenu duljinu. Stavite ulazni adapter crijeva **B5** na kraj fleksibilnog crijeva **B4**. Stavite ga preko izlaza za zrak **A10** i pričvrstite ga na izlazu za zrak **A10** tako da ga pomaknete prema dolje.
- Stavite izlazni adapter crijeva **B6** na drugi kraj fleksibilnog crijeva **B4**.



Napomena:

Izbjegavajte pretjerano savijanje crijeva - pogledajte sl. E. Da biste osigurali pravilan rad prijenosnog klima-uređaja, važno je da ne preopteretite crijevo i da ga ne savijate nepotrebno. Pretjerano opterećenje ili savijanje može oštetiti crijevo.

Instalacija fleksibilnog crijeva u klizni prozor

- Umetak za prozor izrađen je tako da bude kompatibilan s većinom kliznih prozora (okomitih i vodoravnih). Međutim, za neke vrste kliznih prozora možda će biti potrebno izmijeniti postupak instalacije opisan dolje.
- Otvorite klizni prozor i stavite umetak za prozor u prozor. Podesite dimenzije umetka za prozor na širinu prozora (na okomitom kliznom prozoru) / visinu prozora (na vodoravnom kliznom prozoru). Ako je potrebno, izrežite dio umetka za prozor ako je prozor premalen. Zatvorite klizni prozor na umetak za prozor. Umetnite fleksibilno crijevo **B4** s pričvršćenim izlaznim adapterom crijeva **B6** u rupu u umetku za prozor.

Instalacija fleksibilnog crijeva pomoću kompleta za brtvljenje

- Komplet za brtvljenje **B2** je prikladan za prozore sa pantima, klizne prozore i krovne prozore. Tekstilna zaštita se lako montira na prozor pomoću čička. Otvorite prozor i u otvor instalirajte traku na čičak. Preporučujemo da temeljito odmastite mjesto na kojem će pričvršćiti traku na čičak pomoću odgovarajućeg sredstva za čišćenje. Uklonite zaštitnu papirnatu traku i zalijepite čičak na okvir prozora.
- Da biste mogli umetnuti fleksibilno crijevo **B4**, tekstilna zaštita je opremljena patentnim zatvaračem. Otvorite zatvarač na takvom mjestu da možete lako umetnuti fleksibilno crijevo **B4**.
- Nije potrebno uklanjati komplet za brtvljenje **B2** s prozora kada ne koristite prijenosni klima-uređaj. Prozor se i dalje može zatvoriti.

UPRAVLJANJE PRIJENOSNIM KLIMA-UREĐAJEM

A. UPRAVLJAČKA PLOČA

- Uključite utikač kabla u električnu utičnicu. Prijenosni klima-uređaj će prijeći u stanje pripravnosti.

Uključivanje i isključivanje prijenosnog klima-uređaja

- Za uključivanje prijenosnog klima-uređaja pritisnite gumb  **C14**. Ako želite prebaciti prijenosni klima-uređaj u stanje pripravnosti, ponovo pritisnite isti gumb.





Napomena:





Nikada nemojte isključivati prijenosni klima-uređaj povlačenjem kabla napajanja iz električne utičnice. Isključite prijenosni klima-uređaj pomoću gumba  **C14**, pričekajte nekoliko minuta i zatim iskopčajte kabel napajanja.

NAČINI RADA



1. Način rada za hlađenje

- Opetovano pritisćite gumb  **C13** dok se ne upali indikator hlađenja **C6**. Podesite željenu temperaturu pomoću gumba + / -. Možete podesiti temperaturu u rasponu od 18 do 32 °C. Na zaslonu **C5** će se prikazati odabrana temperatura.
- Opetovano pritisćite gumb  **C10** da biste mijenjali brzinu ventilatora sljedećim redoslijedom: High (visoka brzina) – Low (niska brzina). Svaki put kada pritisnete gumb, odgovarajući indikator će se upaliti na upravljačkoj ploči **A1**.

2. Način rada ventilatora





- Opetovano pritisćite gumb  **C13** dok se ne upali indikator ventilatora **C8**. Opetovano pritisćite gumb  **C10** da biste mijenjali brzinu ventilatora sljedećim redoslijedom: High (visoka brzina) – Low (niska brzina). Svaki put kada pritisnete gumb, na upravljačkoj ploči **A1** će se upaliti odgovarajući indikator, a istodobno će se upaliti odgovarajući grafički simbol (simbol  za visoku brzinu; simbol  za nisku brzinu) na zaslonu **C5**. U ovom načinu rada nije moguće podesiti temperaturu, niti je potrebno priključiti fleksibilno crijevo **B4** na prijenosni klima-uređaj.





3. Način rada za odvlaživanje

- Spojite fleksibilno crijevo **B4** na klima-uređaj. Opetovano pritisćite gumb  **C13** dok se ne upali indikator odvlaživanja **C7**. Na zaslonu **C5** će se prikazati . U ovom načinu rada nije moguće podešavati temperaturu ili brzinu ventilatora. Brzina ventilatora se podešava automatski.





FUNKCIJE PRIJENOSNOG KLIMA-UREĐAJA

1. Funkcija automatskog uključivanja

- Uključite prijenosni klima-uređaj pritisnjanjem gumba  **C14**. Pomoću gumba  **C13** odaberite način rada u kojem želite uključiti prijenosni klima-uređaj. Po potrebi podesite željenu temperaturu pomoću gumba + / - i podesite brzinu ventilatora pomoću gumba  **C10**. Pritisnite gumb  **C14** za uključivanje prijenosnog klima-uređaja.

- Sada jedanput kratko pritisnete gumb  C9. Opetovano pritisćite gumb  C9 da podesite vrijeme nakon kojeg će se prijenosni klima-uređaj uključiti automatski. Možete podešavati vrijeme automatskog uključivanja u rasponu od 1 do 24 sata.
- Nakon nekoliko sekundi, podešeno vrijeme će se spremiti u memoriju klima-uređaja, a na zaslonu C5 će se upaliti indikator automatskog uključivanja. Kada zadano vrijeme istekne, prijenosni klima-uređaj će se automatski uključiti.
- Ako pritisnete gumb  C9 ili gumb  C14 nakon postavljanja funkcije automatskog uključivanja, postavka će se automatski poništiti.

2. Funkcija automatskog isključivanja

- Dok prijenosni klima-uređaj radi, pritisnete gumb  C9. Opetovano pritisćite gumb  C9 da podesite vrijeme nakon kojeg će se prijenosni klima-uređaj isključiti automatski. Možete podešavati vrijeme automatskog isključivanja u rasponu od 1 do 24 sata.
- Nakon nekoliko sekundi, podešeno vrijeme će se spremiti u memoriju klima-uređaja, a na zaslonu C5 će se upaliti indikator automatskog isključivanja. Kada zadano vrijeme istekne, prijenosni klima-uređaj će se automatski isključiti.
- Ako pritisnete gumb  C9 ili gumb  C14 nakon postavljanja funkcije automatskog isključivanja, postavka će se automatski poništiti.

3. Mij enjeanje jedinice za temperaturu

- Istodobno pritisnete i držite gumb  C7 da promijenite jedinicu za temperaturu sa °C na °F i obrnuto.

4. Funkcija Wi-Fi (samo za Wi-Fi modele)

- Također možete upravljati prijenosnim klima-uređajem izravno s pametnog telefona pomoću aplikacije "TuyaSmart".
- Instalirajte aplikaciju „TuyaSmart“ na pametni telefon. Aplikacija je dostupna za operativne sustave iOS (App Store) i Android (Google Play). Slijedite daljnje upute u aplikaciji.

google App Store



- Da biste upravljali prijenosnim klima-uređajem pomoću instalirane aplikacije, Wi-Fi mora biti uključen.
- Dok je prijenosni klima-uređaj isključen (u stanju pripravnosti), pritisnete gumb  C10 šest puta unutar četiri sekunde da resetirate Wi-Fi signal. Oglasit će se zvučni signal. Ako je funkcija uključena, upaliti će se indikator C2.

B. DALJINSKI UPRAVLJAČ

Umetanje i zamjena baterija

- Izvucite poklopac odjeljka baterije koji se nalazi na stražnjoj strani daljinskog upravljača. Stavite dvije alkalne baterije tipa AAA/LR03 (2x 1,5 V) u odjeljak za baterije i zatvorite poklopac.
- Kada umećete baterije, pazite na pravilan polaritet kako je prikazano unutar odjeljka za baterije.
- Kada mijenjate baterije, uvijek upotrijebite baterije istog tipa, nikada nemojte kombinirati stare i nove baterije ili baterije različitih tipova.



Napomena:

Vađenje baterija iz daljinskog upravljača će obrisati sve postavke. Nakon umetanja novih baterija, vratit će se tvorničke postavke daljinskog upravljača koje je odredio proizvođač.

Ako ne koristite daljinski upravljač dulje od 2 mjeseca, izvadite baterije.



Opaz:

Odožite rabljene baterije u otpad prema važećim lokalnim propisima. Nikada nemojte bacati baterije zajedno s kućanskim otpadom. Nemojte istodobno koristiti stare i nove baterije. Nemojte istodobno koristiti alkalne, standardne i punjive baterije. Nemojte bacati baterije u vatru. One mogu eksplodirati ili curiti.

Upotreba daljinskog upravljača

- Da bi daljinski upravljač radio pravilno, pazite da maksimalna udaljenost daljinskog upravljača od prijenosnog klima-uređaja ne bude veća od 7 m i da između daljinskog upravljača i prijenosnog klima-uređaja ne bude nikakvih prepreka koje bi mogle spriječiti primanje signala.
- Usmjerite daljinski upravljač izravno u prijenosni klima-uređaj. Prijenos signala se potvrđuje kratkim zvučnim signalom.
- Nemojte izlagati daljinski upravljač izravnom sunčevom svjetlu niti visokim temperaturama. Inače signal možda neće biti primljen.

Uključivanje i isključivanje prijenosnog klima-uređaja

- Jedanput pritisnete gumb  D1 za uključivanje prijenosnog klima-uređaja. Ako želite prebaciti prijenosni klima-uređaj u stanje pripravnosti, ponovo pritisnete isti gumb.





NAČINI RADA

1. Način rada za hlađenje

- Opetovano pritisćite gumb  D2 dok se ne upali indikator hlađenja C6. Podesite željenu temperaturu pomoću gumba + / -. Možete podesiti temperaturu u rasponu od 18 do 32 °C.

- Opetovano pritisćite gumb  D7 da biste mijenjali brzinu ventilatora sljedećim redoslijedom: High (visoka brzina) – Low (niska brzina). Svaki put kada pritisnete gumb, odgovarajući indikator će se upaliti na upravljačkoj ploči A1.

2. Način rada ventilatora



- Opetovano pritisćite gumb  D2 dok se ne upali indikator ventilatora C8.
- Opetovano pritisćite gumb  D7 da biste mijenjali brzinu ventilatora sljedećim redoslijedom: High (visoka brzina) – Low (niska brzina). Svaki put kada pritisnete gumb, na upravljačkoj ploči A1 će se upaliti odgovarajući indikator, a istodobno će se upaliti odgovarajući grafički simbol (simbol  za visoku brzinu; simbol  za nisku brzinu) na zaslonu C5. U ovom načinu rada nije moguće podesiti temperaturu, niti je potrebno priključiti fleksibilno crijevo B4 na prijenosni klima-uređaj.



Napomena:



U načinu rada ventilatora, nije moguće podešavati temperaturu.

3. Način rada za odvlaživanje

- Spojite fleksibilno crijevo B4 na klima-uređaj. Opetovano pritisćite gumb  D2 dok se ne upali indikator odvlaživanja C7. Na zaslonu C5 će se prikazati . U ovom načinu rada nije moguće podešavati temperaturu ili brzinu ventilatora. Brzina ventilatora se podešava automatski.









FUNKCIJE PRIJENOSNOG KLIMA-UREĐAJA

1. FUNKCIJA MIROVANJA





- Funkcija mirovanja služi za smanjenje potrošnje energije tijekom noći, kada nije potrebna stalna temperatura. Ova funkcija također osigurava udobnost tijekom spavanja jer se rad klima-uređaja isključuje, a rasvjeta zaslona zatamnjuje.
- Odaberite način rada - pogledajte prethodni dio priručnika.
- Pritisnite gumb  D5. Prijenosni klima-uređaj će raditi u prethodno odabranom načinu rada.
- Kada odaberete funkciju mirovanja, rasvjeta zaslona C5 će se zatamniti, a ventilator će automatski prijeći na nisku brzinu.
- Kada je odabrano hlađenje, temperatura će se povećati za 1 °C po satu tijekom 2 sata. Ta nova temperatura će se održavati tijekom šest sati i zatim će se prijenosni klima-uređaj isključiti.
- Funkcija mirovanja se može poništiti u bilo kojem trenutku pritiskom gumba  D5, gumba  D7.

2. FUNKCIJA AUTOMATSKOG UKLJUČIVANJA I ISKLJUČIVANJA

Automatsko uključivanje

- Funkcija automatskog uključivanja vam omogućuje da podesite vrijeme nakon kojeg će se prijenosni klima-uređaj uključiti automatski.
- Uključite prijenosni klima-uređaj pritiskanjem gumba  D1. Pomoću gumba  D2 odaberite način rada u kojem želite uključiti prijenosni klima-uređaj. Po potrebi podesite željenu temperaturu pomoću gumba + / - i podesite brzinu ventilatora pomoću gumba  D7. Pritisnite gumb  D1 za isključivanje prijenosnog klima-uređaja.
- Jedanput kratko pritisnete gumb  D4. Opetovano pritisćite gumb  D4 da podesite vrijeme nakon kojeg će se prijenosni klima-uređaj uključiti automatski. Možete podešavati vrijeme automatskog uključivanja u rasponu od 1 do 24 sata.
- Nakon nekoliko sekundi, podešeno vrijeme će se spremiti u memoriju klima-uređaja, a na zaslonu C5 će se upaliti indikator automatskog uključivanja. Kada zadano vrijeme istekne, prijenosni klima-uređaj će se automatski uključiti.
- Ako pritisnete gumb  D4 ili gumb  D1 nakon postavljanja funkcije automatskog uključivanja, postavka će se automatski poništiti.

Automatsko isključivanje

- Funkcija automatskog isključivanja vam omogućuje da podesite vrijeme nakon kojeg će se prijenosni klima-uređaj isključiti automatski.
- Dok prijenosni klima-uređaj radi, jedanput pritisnete gumb  D4. Opetovano pritisćite gumb  D4 da podesite vrijeme nakon kojeg će se prijenosni klima-uređaj isključiti automatski. Možete podešavati vrijeme automatskog uključivanja u rasponu od 1 do 24 sata.
- Ako pritisnete gumb  D4 ili gumb  D1 nakon postavljanja funkcije automatskog uključivanja, postavka će se automatski poništiti.

3. MIJ ENJ ANJE JEDINICE ZA TEMPERATURU

- Kada je klima-uređaj u stanju pripravnosti, pritisnete gumb D8 da biste promijenili jedinicu temperature sa °C na °F i obrnuto.

PODEŠAVANJE KUTA KRILACA

- Izlaz za zrak A2 je opremljen pomičnim krilcima. Ako želite podesiti protok zraka, možete ručno namjestiti željeni kut pomicanjem gore ili dolje.
- Pazite pri rukovanju krilcima da ih ne oštete. Preporučujemo da podesite kut krilaca prije uključivanja prijenosnog klima-uređaja.

SAVJETI ZA PRAVILNU UPOTREBU

- Da biste osigurali pravilan rad prijenosnog klima-uređaja, slijedite ove preporuke:
 - Zatvorite sve prozore i vrata u prostoriji gdje se prijenosni klima-uređaj koristi. Kada se prijenosni klima-uređaj instalira polutrajno, možete ostaviti vrata otkrivena (približno 1 cm) da osigurate pravilno prozračivanje.
 - Zaštitite prostoriju od izravnog sunčevog svjetla. Zatvorite zavjese ili rolete da osigurate ekonomičan rad klima-uređaja.
 - Nemojte blokirati ulaz za zrak ili izlaz za zrak.
 - Pazite da u prostoriji ne bude izvora topline.

- Nikada nemojte koristiti prijenosni klima-uređaj u vrlo vlažnim prostorijama, kao što su praonica rublja.
- Nikada nemojte koristiti prijenosni klima-uređaj na otvorenom.
- Pazite da prijenosni klima-uređaj bude na vodovodnoj površini. Po potrebi montirajte posebne kotačiće za pomicanje.

ODRŽAVANJE I ČIŠĆENJE

- Prije čišćenja prijenosnog klima-uređaja, isključite ga i pričekajte nekoliko minuta, a zatim iskopčajte kabel napajanja iz utičnice.

Čišćenje filtra za zrak

- Kada se prijenosni klima-uređaj koristi redovito, potrebno je očistiti filter zraka koji se nalazi za zaštitne rešetke **A9** najmanje jednom tjedno da se ventilator ne bi začepio od prašine.
- Pažljivo uklonite zaštitnu rešetku i uklonite filter - pogledajte sl. **F**. Za uklanjanje prašine upotrijebite usisavač. U slučaju veće zaprljanosti, ručno operite filter u toploj mlake vode (maks. 40 °C) i neutralnog deterdenta. Zatim temeljito isperite pod tekućom vodom i pustite da se osuši na zraku. Nemojte sušiti u strojnoj sušilici ili na izravnom suncu. Kada se filter osuši, možete ga vratiti na mjesto.



Napomena:

Nemojte koristiti prijenosni klima-uređaj bez pravilno instaliranog filtra za zrak i nemojte ga koristiti ako je filter za zrak mokar ili vlažan.

Čišćenje vanjskog kućišta

- Za čišćenje vanjskog kućišta upotrijebite meku krpu za brisanje umočenu u otopinu mlake vode i neutralnog deterdenta. Zatim osušite površinu brisanjem.
- Kada ju čistite, nemojte prskati prijenosni klima-uređaj vodom ili drugom tekućinom, nemojte lijevati vodu po njemu niti ga uranjati u vodu ili drugu tekućinu.
- Nemojte koristiti abrazivna sredstva za čišćenje, otapala, benzin, itd.

Pohrana prijenosnog klima-uređaja

- Da biste ga osušili i spriječili nastanak plijesni, ostavite prijenosni klima-uređaj da radi u toploj prostoriji s uključenim ventilatorom na oko 12 sati.
- Odvojite fleksibilno crijevo **B4** i držite ga na sigurnom mjestu izvan dohvata djece.
- Ispraznite sav kondenzat iz spremnika za vodu - pogledajte poglavlje "Odvod vodeno kondenzata".
- Očistite filter za zrak i ponovo ga instalirajte. Obrišite vanjsko kućište prijenosnog klima-uređaja. Izvadite baterije iz daljinskog upravljača.
- Spremite prijenosni klima-uređaj na hladnom, suhom i tamnom mjestu.

ODVOD VODE KONDENZATA

- Prijenosni klima-uređaj je opremljen s dva izlaza za odvod koji odvede vodeni kondenzat iz različitih dijelova klima-uređaja. U slučaju česte upotrebe prijenosnog klima-uređaja, potrebno je redovito provjeravati stanje vodeno kondenzata i ispuštati ga. Ako se odabere način rada za odvlaživanje, preporučljivo je ispuštati vodeni kondenzat pomoću crijeva za odvod **B8** koje je spojeno na gornji ili donji otvor za odvod.



Napomena:

Nije potrebno odvoditi vodeni kondenzat u načinu rada hlađenja ili ventilatora (uz uvjet niske vlage u prostoriji). Prijenosni klima-uređaj je konstruiran tako da se njegova učinkovitost povećava uz malu količinu vode u spremniku za kondenzat.

ODVOD VODENOG KONDENZATA IZ DONJEG OTVORA ZA ODVOD

- Kada voda u spremniku dođe do zadane razine, rad prijenosnog klima-uređaja se zaustavlja i na zaslону **C5** se prikazuje "Ft" (pun spremnik). Da biste ispraznili kondenzat iz klima-uređaja, postupite na sljedeći način:
 1. Iskopčajte kabel napajanja iz električne utičnice.
 2. Pažljivo premjestite prijenosni klima-uređaj na mjesto gdje je moguće ispuštiti vodu.
 3. Ispod otvora za odvod **A8** stavite posudu u koju će vodeni kondenzat istjecati. Pažljivo uklonite čep izlaza za odvod **A8**. Spojite crijevo za odvod **B8** i pustite da vodeni kondenzat istječe.
 4. Nakon što se spremnik za vodu isprazni (vodeni kondenzat prestane curiti), odvojite crijevo za odvod **B8** i vratite čep u otvor za odvod **A8**.
 5. Utaknite utikač kabela u električnu utičnicu i uključite prijenosni klima-uređaj.
- Ako želite da vodeni kondenzat stalno istječe iz prijenosnog klima-uređaja, moguće je spojiti crijevo za odvod **B8** na kanalizacijski odvod. Postupite na sljedeći način:
 1. Iskopčajte kabel napajanja iz električne utičnice.
 2. Uklonite čep izlaza za odvod **A8** - pogledajte sl. **G1**. Spojite crijevo za odvod - pogledajte sl. **G2**. Ako duljina crijeva za odvod **B8** nije dovoljna, potrebno je kupiti dulje crijevo istog tipa. Nikada nemojte produljivati crijevo za odvod **B8** pomoću produžetaka.
 3. Spojite kraj crijeva za odvod **B8** na kanalizacijski odvod.
 4. Utaknite utikač kabela u električnu utičnicu i uključite prijenosni klima-uređaj.



Napomena:

Crijevo za odvod **B8** se mora instalirati na istoj visini ili niže od otvora za odvod **A8** - pogledajte sl. **G3**. Inače vodeni kondenzat neće pravilno istjecati iz spremnika za vodu.

Odvod vodeno kondenzata iz gornjeg otvora za odvod

U načinu rada za odvlaživanje možete upotrijebiti gornji otvor za dovod **A7** za kontinuirani odvod vodeno kondenzata.

1. Iskopčajte kabel napajanja iz električne utičnice.
2. Uklonite čep izlaza za odvod **A7** - pogledajte sl. **H1**. Spojite crijevo za odvod **B8** - pogledajte sl. **H2**. Ako duljina crijeva za odvod **B8** nije dovoljna, potrebno je kupiti dulje crijevo istog tipa. Nikada nemojte produljivati crijevo za odvod **B8** pomoću produžetaka.
3. Spojite kraj crijeva za odvod **B8** na kanalizacijski odvod.
4. Utaknite utikač kabela u električnu utičnicu i uključite prijenosni klima-uređaj.



Napomena:

Crijevo za odvod **B8** se mora instalirati na istoj visini ili niže od otvora za odvod **A7** - pogledajte sl. **H3**. Inače vodeni kondenzat neće pravilno istjecati iz spremnika za vodu.

Ponovno stavljanje u pogon

Provjerite da kabel i utikač napajanja nisu oštećeni i da je filter za zrak čist. Umetnite novi komplet baterija u daljinski upravljač. Postupite prema uputama u odlomku "Umetanje i zamjena baterija". Instalirajte prijenosni klima-uređaj prema uputama u prethodnom odlomku ovog priručnika "Instalacija".

RJEŠAVANJE PROBLEMA

Poruka o pogrešci

Poruke na zaslону	Značenje	Rješenje
PF	Kvar senzora za toplinu	Obratite se ovlaštenom servisnom centru.
Ft	Pun spremnik	Ispraznite spremnik za kondenzat Postupite prema uputama u odlomku "Odvod vodeno kondenzata" ranije u ovom korisničkom priručniku.



Napomena:

Crijevo za odvod **B8** se mora instalirati na istoj visini ili niže od otvora za odvod **A7** - pogledajte sl. **H3**. Inače vodeni kondenzat neće pravilno istjecati iz spremnika za vodu.

Rješavanje problema

- Prije kontaktiranja ovlaštenog servisnog centra, provjerite uređaj prema sljedećim uputama:

Problem	Mogući uzrok	Rješenje
Prijenosni klima-uređaj se nije uključio.	Nema strujne u električnoj utičnici. Utičak kabela nije ukopčan u električnu utičnicu. Unutarnji osigurač je prekinut.	Uključite osigurač ili probajte s drugom električnom utičnicom. Ukopčajte utikač u električnu utičnicu. Pričekajte 30 minuta i ako se problem nastavi, kontaktirajte ovlašteni servisni centar.
Prijenosni klima-uređaj radi samo na kratko vrijeme.	Fleksibilno crijevo za izlaz zraka B4 nije priključeno ili je začepljeno. Ulazi za zrak su blokirani.	Isključite prijenosni klima-uređaj, iskopčajte crijevo, provjerite da nije začepljeno i ponovo ga priključite. Uklonite prepreke koje sprječavaju dovod zraka do ulaza.
Prijenosni klima-uređaj je uključen, ali ne hladi.	Prozori i vrata prostorije su otvoreni i vrući zrak ulazi u prostoriju. U prostoriji postoje izvori topline. Fleksibilno crijevo za izlaz zraka B4 nije priključeno. Površina prostorije je prevelika.	Pazite da sva vrata i prozori budu zatvoreni. Ako je moguće, uklonite te izvore. Pričvrstite fleksibilno crijevo B4 . Ponovo provjerite površinu koja se hladi.
Dok uređaj radi, osjeća se neugodan miris.	Filter za zrak je začepljen od prljavštine i prašine ili životinjskih dlaka.	Isključite prijenosni klima-uređaj i očistite filter prema navedenim uputama.
Prijenosni klima-uređaj se isključuje oko 3 minute nakon što se ponovo uključi.	Osigurač kompresora štiti klima-uređaj od oštećenja ako se uključi ranije od 3 minute.	Pričekajte nekoliko minuta i zatim ponovo uključite klima-uređaj.
Na zaslону C5 se prikazuje poruka o greškama.		Postupite prema uputama u odlomku "Poruke o greškama".

TEHNIČKE SPECIFIKACIJE

Električno napajanje	220 – 240 V ~ / 50 Hz
Snaga hlađenja	7 kBTu/h
Ulazna struja / snaga hlađenja	830 W / 780 W
Potrošnja struje	3,9 A
EER faktor hlađenja	2,6 (A)
Kapacitet odvlaživanja	0,8 l / sat
Kapacitet ugrađenog spremnika za kondenzat	0,4 l
Vrsta i masa rashladnog sredstva	R290/170 g
Volumen protoka zraka	225 / 200 m ³ /h (visoka / niska postavka)
Razina buke	64 dB (A) (visoka postavka)
Maksimalna dozvoljena vrijednost premašenog radnog tlaka: Usisni/ispušni dio rashladnog kruga	1,2 / 2,3 MPa
Dimenzije prijenosnog klima-uređaja (š × d × v)	320 × 670 × 320 mm
Težina	24,5 kg (neto)
Radna temperatura (hlađenje)	18 – 32 °C.
Preporučena površina prostorije (središnja Europa) *	21 – 26 m ²
Preporučeni volumen prostorije (središnja Europa) *	54 – 67 m ³

*Ovo je konverzija vrijednosti prema klimatskim uvjetima tipičnim za središnju Europu, za uobičajenu prostoriju sa stropom standardne visine. Navedene vrijednosti mogu biti drugačije u slučaju upotrebe u podijeljenim prostorijama, prostorijama s više izvora topline, velikim ostakljenim površinama ili / i slabom izolacijom. Ako znate da kupujete prijenosni klima-uređaj za prostoriju s gore navedenim karakteristikama, odaberite model veće snage za dani prostor.

Navedena razina emisije buke iz uređaja je 64 dB(A), što predstavlja razinu A zvučne snage u odnosu na referentnu zvučnu snagu od 1 pW.



Napomena:

Učinkovitost prijenosnog klima-uređaja može biti smanjena u slučaju da se koristi izvan navedenog raspona radne temperature.

Zadržavamo pravo na izmjenu teksta i tehničkih specifikacija.



ODLAGANJE POTROŠENIH BATERIJA

Baterije sadrže ekološki štetne spojeve te stoga ne spadaju u standardni kućanski otpad. Predajte iskorištene baterije na odgovarajućoj lokaciji za njihovo prikupljanje.

UPUTE I INFORMACIJE VEZANE UZ ODLAGANJE RABLJENE AMBALAŽE

Odložite rabljenu ambalažu na predviđenim reciklažnim mjestima.

ODLAGANJE ISKORIŠTENE ELEKTRIČNE I ELEKTRONIČKE OPREME



Ovaj simbol na proizvodima ili originalnim dokumentima znači da se iskorišteni električni ili elektronički proizvodi ne smiju odlagati u obični kućanski otpad. Radi pravilnog zbrinjavanja, obnavljanja i recikliranja, predajte takve uređaje na predviđenim mjestima za to. Također, u nekim državama Europske unije ili drugim europskim zemljama možete vratiti uređaj lokalnom prodavaču kada kupujete ekvivalentan novi uređaj.

Pravilno odlaganje ovog proizvoda pomaže u spašavanju vrijednih prirodnih resursa te sprječava potencijalne negativne učinke za okoliš i ljudsko zdravlje, koji bi nastali nepravilnim odlaganjem otpada. Zatražite više pojedinosti od lokalnih nadležnih tijela ili prikupljališta otpada.

U skladu s državnim propisima, moguće su kazne za nepropisno odlaganje ove vrste otpada.

Za poslovne subjekte u državama Europske unije

Ako želite odbaciti električne ili elektroničke uređaje, zatražite informacije od prodavača ili dobavljača.

Odlaganje u drugim zemljama izvan Europske unije

Ovaj simbol je važeći u Europskoj uniji. Ako želite odložiti ovaj proizvod u otpad, zatražite potrebne informacije o pravilnom načinu odlaganja od lokalnih nadležnih tijela ili prodavača.



Ovaj proizvod zadovoljava sve osnovne zahtjeve EU direktiva vezanih uz njega.