

# Ekspres lonac

Prijevod originalnog priručnika

HR



## SENCOR®

SPR 3600WH

*Prijevod originalnog priručnika*

Prije prve upotrebe pažljivo pročitajte sve upute u ovom korisničkom priručniku, čak i ako ste već upoznati s radom sličnih uređaja. Koristite ovaj uređaj samo u skladu s uputama u ovom korisničkom priručniku. Držite ovaj korisnički priručnik na sigurnom mjestu gdje ga ubuduće možete lako naći.

Preporučujemo da zadržite originalnu kartonsku kutiju, materijal ambalaže, račun, izjavu proizvođača ili jamstvo barem u trajanju pravne odgovornosti za nezadovoljavajući rad ili kvalitetu. Ako želite otpremiti ovaj uređaj, upakirajte ga u originalnu kartonsku kutiju da biste osigurali maksimalnu zaštitu tijekom otpreme ili prijevoza (npr. prilikom selidbe ili ako šaljete ovaj uređaj na popravak).

HR-1

**SADRŽAJ**

OPĆA UPOZORENJA .....	3
KORISNIČKI PRIRUČNIK .....	15
OPIS EKSPRES LONCA .....	15
NAMJENA UREĐAJA .....	16
PRIJE PRVE UPOTREBE .....	16
PRAVILNO RUKOVANJE POKLOPCEM .....	16
RAD SIGURNOSNOG PLUTAJUĆEG VENTILA .....	17
PRIPREMA ZA KUHANJE .....	17
KUHANJE .....	18
MIJENJANJE PROGRAMA KUHANJA .....	20
RUČNO KUHANJE .....	20
FUNKCIJA ODGOĐENOG KUHANJA .....	20
FUNKCIJA ODRŽAVANJA TOPLINE .....	21
ISKLJUČIVANJE EKSPRES LONCA .....	21
ČIŠĆENJE I ODRŽAVANJE .....	21
ODVOJIVA UNUTARNJA POSUDA I PRIBOR .....	21
VANJSKO KUČIŠTE I UGRAĐENA VANJSKA POSUDA .....	21
POKLOPAC .....	21
BRTVA POKLOPCA .....	22
VENTIL ZA REGULACIJU TLAKA .....	22
SIGURNOSNI PLUTAJUĆI VENTIL .....	22
RJEŠAVANJE PROBLEMA .....	22
POHRANA .....	23
TEHNIČKE SPECIFIKACIJE .....	24
UPUTE I INFORMACIJE VEZANE UZ ODLAGANJE RABLJENE AMBALAŽE .....	24
ODLAGANJE ISKORIŠTENE ELEKTRIČNE I ELEKTRONIČKE OPREME .....	24

## **PAŽLJIVO PROČITAJTE I SPREMITE ZA BUDUĆU UPOTREBU. OPĆA UPOZORENJA**

- Ovaj uređaj mogu koristiti djeca od 8 godina ili starija te osobe s fizičkim ili mentalnim nedostacima ili osobe bez iskustva, ako su pod odgovarajućim nadzorom ili ako su obaviještene o tome kako koristiti proizvod na siguran način te ako razumiju potencijalne opasnosti.
- Djeca se ne smiju igrati s uređajem. Čišćenje i održavanje koje obavlja korisnik ne smiju obavljati djeca bez nadzora.
- Ako se električni kabel ošteti, dajte ga zamijeniti kod ovlaštenog servisnog tehničara da bi se izbjegla opasna situacija. Uređaj se ne smije koristiti ako je kabel napajanja oštećen.
- Ovaj uređaj ne smiju koristiti djeca. Držite uređaj i kabel napajanja uređaja dalje od djece. Djeca se ne smiju igrati s uređajem.
- Ovaj uređaj je predviđen isključivo za kućnu upotrebu. Zabranjeno ga je koristiti u kuhinjama za djelatnike, uredima, u poljoprivredi, u hotelima ili motelima, prenoćistima s doručkom, itd.
- Da biste spriječili opasnost od ozljede strujnim udarom, nikada nemojte uranjati ekspres lonac, kabel napajanja ili utikač u vodu ili bilo koju drugu tekućinu.
- Uvijek otvorite poklopac prema uputama u poglavlju „PRAVILNO RUKOVANJE POKLOPCEM“.
- Nikada nemojte silom otvarati ekspres lonac. Nikada nemojte otvarati ekspres lonac dok ne utvrdite da je tlak u njemu pao do kraja. Pogledajte „Korisnički priručnik“.
- Pazite da nikakva voda ili druga tekućina ne prska po utikaču ili električnoj utičnici te da vruća para koja izlazi iz uređaja također bude usmjerena u drugom smjeru. Ako se to ipak dogodi, isključite prekidač za električnu utičnicu i zatim pažljivo osušite električnu utičnicu i utikač napajanja prije daljnje upotrebe.

- Čistite samo one površine koje su namijenjene za dolazak u dodir s hranom u skladu s uputama u ovom korisničkom priručniku.

**Upozorenje:**

Nepravilna upotreba može dovesti do ozljeda.

- Temperatura dostupnih površina na ekspres loncu je visoka dok ekspres lonac radi i neko vrijeme nakon gašenja. Također, površina grijaćeg elementa zadržava preostalu toplinu nakon upotrebe.
- Ovaj ekspres lonac se mora koristiti samo u skladu s uputama u ovom korisničkom priručniku. Pročitajte ove upute i pridržavajte ih se.
- Nemojte koristiti ekspres lonac ni za koje svrhe za koje nije dizajniran.
- Nemojte dirati nijedan od sigurnosnih sustava ekspres lonca izvan uputa navedenih u ovom korisničkom priručniku.
- Ekspres lonac se ne smije ostavljati bez nadzora dok radi. Posebno nemojte ostavljati djecu u blizini ekspres lonca dok radi.
- Nemojte stavljati ekspres lonac u vruću pećnicu.
- Nemojte prepuniti odvojivu unutarnju posudu iznad oznake maksimuma za sastojke. Kada kuhate hranu koja se širi tijekom kuhanja, kao što je riža ili sušeno povrće, nemojte napuniti unutarnju posudu preko polovine njenog volumena.
- Nikada nemojte koristiti ekspres lonac za prženje hrane pod tlakom. Nikada nemojte koristiti ekspres lonac bez vode. To ga može jako oštetiti.
- Nakon svake upotrebe provjerite da ventil za regulaciju tlaka i sigurnosni plutajući ventil nisu začepljeni ili prljavi, pogledajte poglavlje „STAVLJANJE POKLOPCA“.

- Nemojte koristiti ekspres lonac s praznom odvojjivom unutarnjom posudom. To ga može jako ošteti.
- Koristite samo rezervne dijelove proizvođača za odgovarajući model. Uvijek koristite kompatibilnu unutarnju posudu i poklopac istog proizvođača.
- Ovo kuhalo kuha pod tlakom. Nepravilna upotreba ovog ekspres lonca može uzrokovati opekline. Prije zagrijavanja, provjerite je li ekspres lonac pravilno zatvoren. Pogledajte poglavlje „PRAVILNO RUKOVANJE POKLOPCEM“
- Dok je ekspres lonac pod tlakom, rukujte njime iznimno pažljivo.
- Kada kuhate tjesteninu, lagano protresite ekspres lonac prije otvaranja da biste spriječili izbacivanje hrane iz njega.
- Nakon kuhanja mesa s kožom, npr. goveđeg jezika, kojem se volumen može povećati, nemojte bušiti meso ako je koža napuhnuti, jer bi to moglo uzrokovati opekline.
- Nemojte dodirivati vruće površine ekspres lonca. Nakon isključivanja i iskapčanja ekspres lonca iz električne utičnice, upotrijebite udubljene ručke na dnu uređaja za nošenje. Radi bolje sigurnosti preporučujemo da koristite kuhinjske rukavice.

## **Električna sigurnost**

- Prije ukapčanja uređaja u električnu utičnicu provjerite odgovara li napon na naljepnici s podacima naponu električne utičnice.
- Ukopčajte uređaj samo u pravilno uzemljenu utičnicu. Nemojte koristiti produžni kabel.
- Nemojte ukapčati uređaj u električnu utičnicu ako nije pravilno sastavljen.
- Potpuno odmotajte kabel napajanja prije upotrebe.
- Nemojte ukapčati niti iskapčati kabel napajanja iz električne utičnice ako imate mokre ruke.

- Pazite da kontakti električnog utikača ne dođu u dodir s vodom ili vlagom.
- Nemojte iskopčati uređaj iz električne utičnice povlačenjem za električni kabel. To može oštetiti električni kabel ili električnu utičnicu. Iskopčajte kabel iz utičnice laganim povlačenjem utikača električnog kabela.
- Nemojte stavljati teške predmete na električni kabel. Pazite da električni kabel ne visi preko ruba stola ili da ne dodiruje vruću površinu ili oštre predmete.
- Da biste izbjegli opasnost od ozljede električnim udarom, nemojte samo popravljati uređaj niti obavljati bilo kakva podešavanja na njemu. Prepustite sve popravke ili podešavanja na uređaju ovlaštenom servisnom centru. Neovlašteno otvaranje uređaja tijekom jamstvenog roka može poništiti jamstvo.
- Uvijek isključite uređaj i iskopčajte ga iz utičnice nakon završetka upotrebe.

### **Sigurnost tijekom upotrebe**

- Ovaj ekspres lonac je namijenjen za kuhanje jela kao što su juhe, riža, variva, gulaš i sva druga jela koja se mogu kuhati u standardnom ekspres loncu ili u loncu za varivo. Nemojte ga koristiti za namjene za koje nije dizajniran.
- Ovaj ekspres lonac je dizajniran za upotrebu samo u zatvorenom prostoru. Nikada ga nemojte koristiti na otvorenom ili u industrijskom okruženju.
- Koristite ekspres lonac samo na vodoravnoj, suhoj, čistoj, stabilnoj i toplinski otpornoj površini. Nemojte koristiti ekspres lonac na dijelu kuhinjskog sudopera za okapavanje.
- Nemojte stavljati ekspres lonac na rub stola, na nestabilne, nagnute ili neravne površine, na električna ili plinska kuhala i druge izvore topline ili blizu njih.

- Kada kuhate, nemojte stavljati ekspres lonac izravno na površine osjetljive na toplinu, npr. na kamene pultove. Takva vrsta pulta je osjetljiva na nejednoliku toplinu pa može puknuti ako se zagrije samo u jednoj točki. Ako želite koristiti ovaj ekspres lonac na pultu osjetljivom na toplinu, ispod njega stavite ploču za rezanje ili slični toplinski otporni materijal.
- Nikada nemojte nositi ekspres lonac za dršku poklopca, uvijek ga nosite za udubljene drške na jedinici ekspres lonca.
- Koristite samo odvojivu unutarnju posudu isporučenu s ovim ekspres loncem. Nemojte koristiti nijednu drugu posudu.
- Nemojte koristiti napuknutu, udubljenu ili na drugi način oštećenu odvojivu unutarnju posudu. Oštećena unutarnja posuda se mora zamijeniti novom originalnom posudom.
- Prije umetanja odvojive unutarnje posude u ugrađenu vanjsku posudu, provjerite je li vanjska površina i unutrašnjost ugrađene vanjske posude potpuno čista i suha. Da biste spriječili oštećenje ugrađene vanjske posude, ne smije biti zasušenih ostataka hrane i sl. na vanjskoj površini posude i površini grijaćeg elementa.
- Nemojte koristiti ekspres lonac ako ne radi ispravno ili ako je pao na pod, bio uronjen u vodu ili je na drugi način oštećen. Predajte ga ovlaštenom servisnom centru na pregled ili popravak.
- Prije ukapčanja ekspres lonca u električnu utičnicu, pazite da odvojiva unutarnja posuda pravilno sjedi u ugrađenoj vanjskoj posudi, da bude napunjena vodom i namirnicama te da poklopac bude pravilno postavljen na svoje mjesto.
- Nemojte ukapčati ekspres lonac u električnu utičnicu niti ga uključivati ako odvojiva unutarnja posuda nije umetnuta u ugrađenu vanjsku posudu.

**Upozorenje:**

Nemojte ulijevati vodu niti stavljati hranu u ugrađenu vanjsku posudu. Hrana i voda se stavljaju samo u odvojivu unutarnju posudu.

- Koristite ekspres lonac samo s originalnim dodacima s kojima je isporučen.

**Pažnja:**

upotreba neoriginalnog pribora može rezultirati opasnom situacijom.

- Dok radite s ekspres loncem, poklopac mora biti zaklopljen i pravilno zatvoren. Nemojte stavljati nikakve predmete na poklopac.
- Tijekom rada potreban je dovoljan prostor za strujanje zraka iznad ekspres lonca i oko njega.
- Nemojte koristiti ekspres lonac u blizini materijala osjetljivih na toplinu. Nemojte prekrivati ekspres lonac ili blokirati njegove otvore za ventilaciju.
- Osigurajte da mlaz pare koji izlazi kroz ventil za regulaciju tlaka i sigurnosni plutajući ventil ne bude usmjeren prema materijalima osjetljivim na toplinu ili prema vama ili drugim osobama. Vruća para može uzrokovati teške opekline.
- Kada koristite funkciju KEEP WARM (održavanje topline), nemojte ostavljati žlicu, zaimaču ili bilo kakav drugi kuhinjski pribor u odvojivoj unutarnjoj posudi.
- Kada rukujete ekspres loncem nakon dovršetka kuhanja, budite vrlo oprezni da ne dodirnete vanjsko kućište ekspres lonca ili bilo koje druge dijelove ekspres lonca jer mogu i dalje biti vrući zbog preostale topline.

- Upotrijebite dršku poklopca za dizanje i nošenje poklopca. Da spriječite opekline kada otklapate poklopac, treba paziti da para koja izlazi iz unutarnje posude ne bude usmjerena prema vama. Radi bolje sigurnosti preporučujemo da koristite kuhinjske rukavice.
- Koristite kuhinjske rukavice kada vadite unutarnju posudu nakon što završite s kuhanjem.
- Voda s poklopca smije kapati samo u odvojjivu unutarnju posudu, a ne smije kapati u ugrađenu vanjsku posudu.
- Nemojte stavljati vrući poklopac na površine osjetljive na toplinu.
- Uvijek isključite i iskopčajte ekspres lonac iz električne utičnice ako ga ne namjeravate koristiti, ako ga ostavljate bez nadzora, prije vađenja unutarnje posude, umetka za kuhanje na pari ili metalnog umetka te prije čišćenja, održavanja ili premještanja. Nikada nemojte premještati ekspres lonac dok radi.
- Potreban je dodatan oprez ako premještate ekspres lonac dok je napunjen vrućom hranom ili tekućinom.
- Uvijek pustite da se ekspres lonac potpuno ohladi prije vađenja unutarnje posude i prije čišćenja.
- Redovito očistite ekspres lonac nakon svake upotrebe prema uputama u poglavlju „Održavanje i čišćenje“. Nemojte obavljati nikakvo održavanje na ekspres loncu osim postupka održavanja opisanog u poglavlju „Održavanje i čišćenje“.
- Da biste spriječili grebanje neljepljive površine u odvojivoj unutarnjoj posudi kada ju čistite, uvijek koristite drveni, silikonski ili plastični pribor.
- Nijedan dio ekspres lonca nije prikladan za pranje u perilici posuđa.

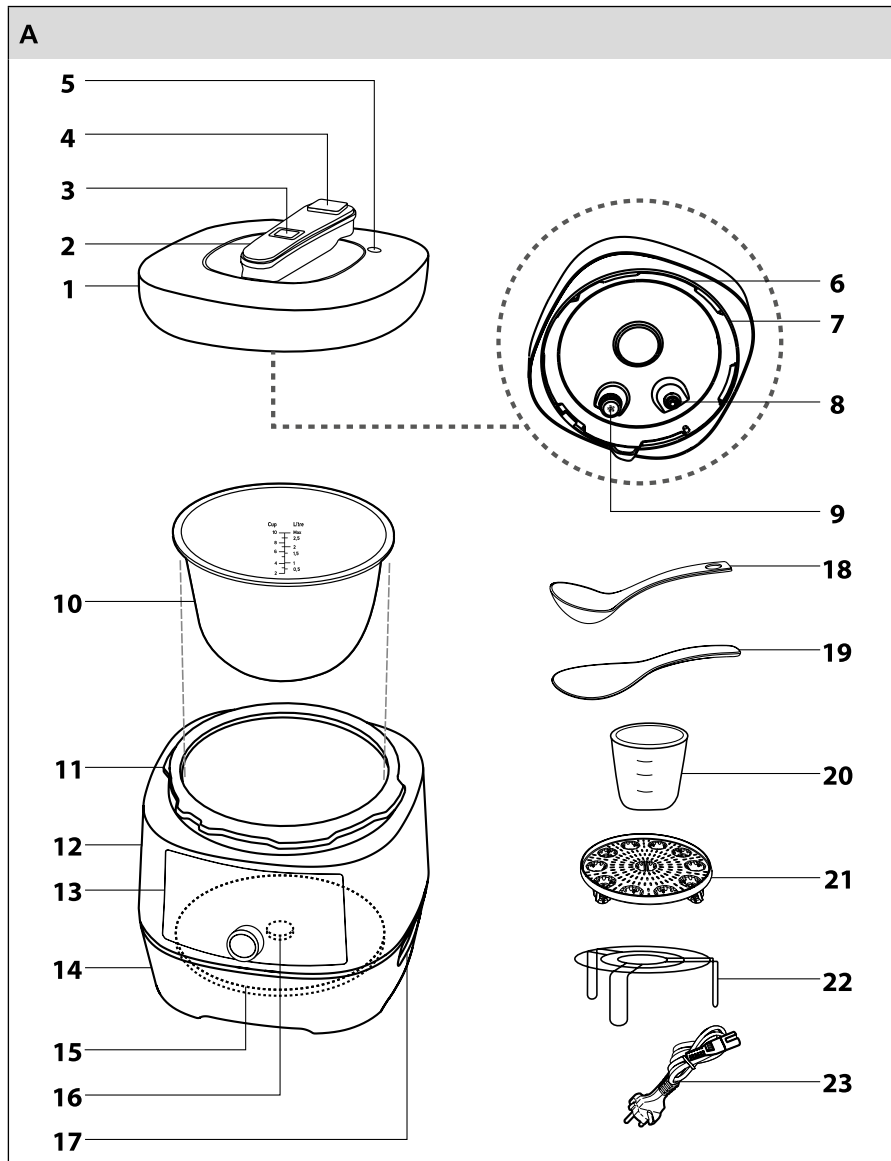

# Ekspres Ionac

SPR 3600WH

HR

B

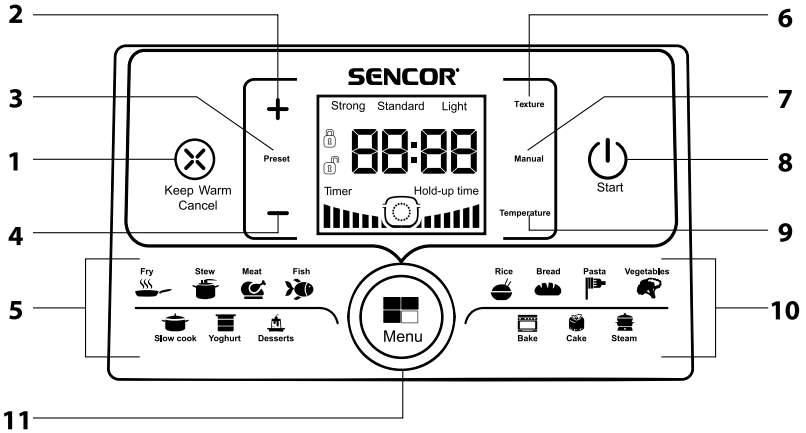

C

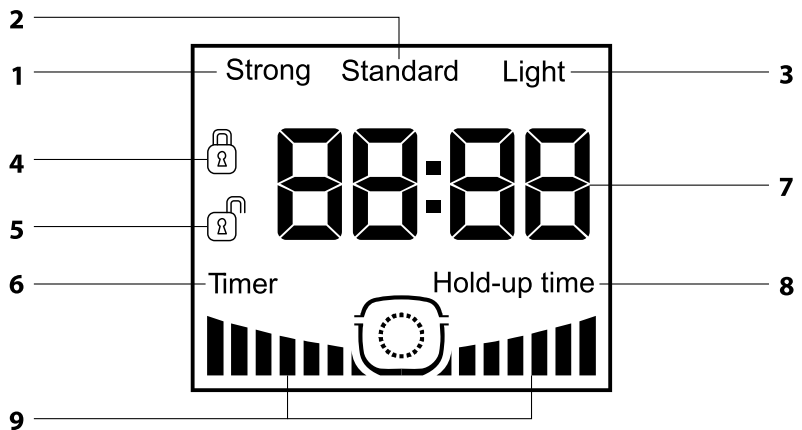

D

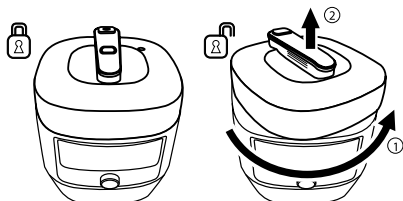

E

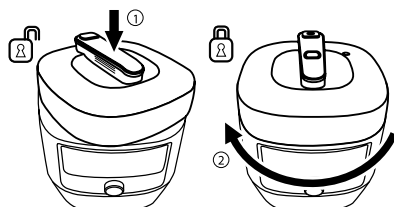

F

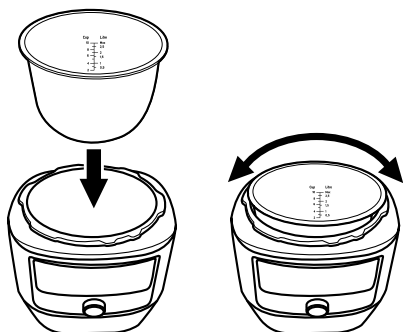

G

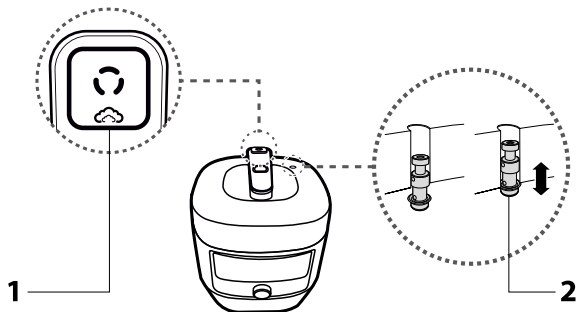

H

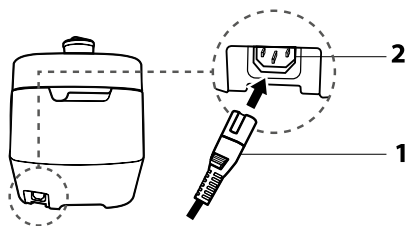

I

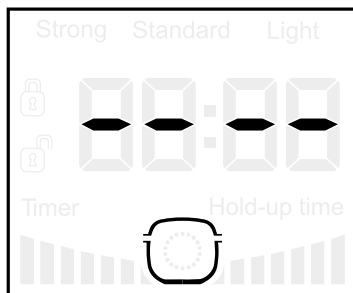

J

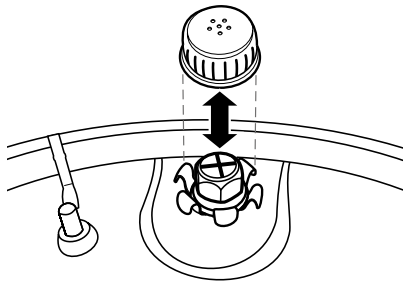

K

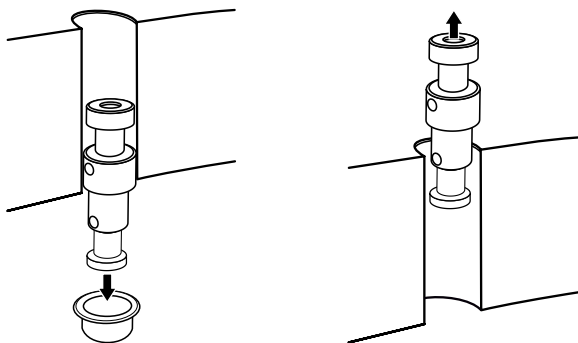

**KORISNIČKI PRIRUČNIK**

- Prije korištenja ovog uređaja temeljito pročitajte korisnički priručnik, čak i u slučajevima kada ste se prethodno upoznali s radom sličnih vrsta uređaja. Koristite ovaj uređaj samo onako kako je opisano u ovom korisničkom priručniku. Držite ovaj korisnički priručnik na sigurnom mjestu gdje ga ubuduće možete lako naći. U slučaju da predajete ovaj uređaj drugoj osobi, pazite da priložite i ovaj korisnički priručnik.
- Pažljivo otpakirajte oralni tuš i pazite da ne odbacite nijedan dio pakiranja prije nego što nađete sve dijelove. Preporučujemo da zadržite originalnu kartonsku kutiju, materijal ambalaže, račun, izjavu proizvođača ili jamstvo barem u trajanju pravne odgovornosti za nezadovoljavajući rad ili kvalitetu. U slučaju transporta, preporučujemo da zapakirate uređaj u originalnu kutiju od proizvođača.

**OPIS EKSPRES LONCA**

- A1** Poklopac
- A2** Zakretljiva drška poklopca
- A3** Gumb za ručno ispuštanje tlaka  
Ako je potrebno, omogućuje otvaranje ventila za regulaciju tlaka radi ispuštanja pare.
- A4** Ventil za regulaciju tlaka  
Kada tlak u ekspres loncu dosegne određenu razinu, ventil automatski ispušta paru.
- A5** Sigurnosni plutajući ventil  
Kada temperatura i tlak u ekspres loncu dosegnu određenu razinu, para će pogurati ventil bliže poklopcu. Time se aktivira mehanizam koji zaključava poklopac i sprječava da se otvori.
- A6** Brtva poklopca
- A7** Držač brtve poklopca
- A8** Poklopac sigurnosnog plutajućeg ventila
- A9** Poklopac ventila za regulaciju tlaka  
Sprječava da se hrana tijekom kuhanja lijepi na ventil za regulaciju tlaka i da se on time začepi.
- B1** Keep Warm / Cancel (održavanje topline / poništi)  
Održava hranu na idealnoj temperaturi do 2 sata tako da se može poslužiti kasnije / poništava posljednji obavljani postupak.
- B2** Gumb plus (+)  
Služi za povećanje vrijednosti vremena ili temperature.
- B3** Preset (programirano)  
Služi za aktiviranje kuhanja s odgodom.
- B4** Gumb minus (-)  
Služi za smanjivanje vrijednosti vremena ili temperature.
- B5** Lijeva strana programa za kuhanje
- B6** Texture (tekstura)  
Omogućuje mijenjanje strukture i dubine grijanja hrane pomoću odabira načina kuhanja: "Strong" (Jako), "Standard" (Standardno) ili "Light" (Lagano).
- C1** Način kuhanja "Strong" (Jako)
- C2** Način kuhanja "Standard" (Standardno)
- C3** Način kuhanja "Light" (Lagano)
- C4** Indikator zaključanog poklopca
- C5** Indikator otključanog poklopca
- A10** Odvojiva unutarnja posuda
- A11** Ugrađena vanjska posuda
- A12** Kućište ekspres lonca
- A13** Upravljačka ploča sa zaslonom
- A14** Postolje ekspres lonca
- A15** Grijača ploča (u ugrađenoj vanjskoj posudi)
- A16** Senzor temperature (u ugrađenoj vanjskoj posudi)  
Prati unutarnju temperaturu i na temelju toga automatski regulira jačinu grijanja.
- A17** Udubljena drška
- A18** Žlica
- A19** Zaimača
- A20** Mjerna šalica
- A21** Umetak za kuhanje na pari
- A22** Metalni stalak
- A23** Kabel napajanja
- B7** Manual (ručna postavka)  
Omogućuje prilagođenu postavku vremena kuhanja i temperature.
- B8** Start (pokretanje)  
Služi za pokretanje kuhanja.
- B9** Temperature (temperatura)  
U ručnom podešavanju postavki, omogućuje podešavanje temperature kuhanja u rasponu od 30 do 170 °C u koracima od 5 °C.
- B10** Desna strana programa za kuhanje
- B11** Gumb za odabir programa kuhanja  
Okrećite gumb za odabir ulijevo ili udesno da biste odabrali gotove programe kuhanja.
- C6** Mjerač vremena  
Signalizira aktivnost funkcije kuhanja s odgodom.
- C7** Vrijednost vremena kuhanja
- C8** Indikator pravilne radne temperature u ekspres loncu

Kada indikator (Hold-up time, vrijeme odgode) svijetli, to znači da je dosegnuta radna temperatura i od tog trenutka počinje odbrojavanje do zadanog vremena kuhanja.

**C9** Indikator aktivnost grijaćeg elementa

**G1** Pravilan položaj ventila za regulaciju tlaka **A4**

**G2** Produljenje sigurnosnog plutajućeg ventila **A5** uzrokovano tlakom u ekspres loncu.

**H1** Utikač kabela napajanja

**H2** Utičnica ekspres lonca

## NAMJENA UREĐAJA

- Električni ekspres lonac je namijenjen za kuhanje jela kao što su juhe, riža, variva, gulaš i sva druga jela koja se mogu kuhati u standardnom ekspres loncu ili u loncu za varivo. Nakon umetanja sastojaka, ekspres lonac može kuhati automatski po odabranom programu bez potrebe za podešavanjem vremena kuhanja, ili se vrijeme početka kuhanja može zadati unaprijed, ili se vrijeme kuhanja i temperatura mogu podesiti ručno.



### Pažnja:

Ovaj uređaj nije namijenjen za upravljanje pomoću vanjskog vremenskog prekidača ili sustava daljinskog upravljača.

## PRIJE PRVE UPOTREBE

- Uklonite poklopac **A1** kako je opisano u poglavlju **SKIDANJE POKLOPCA S HLADNOG EKSPRES LONCA**. Izvadite unutarnju posudu **A10** i, zajedno s nastavcima **A18** do **A22**, temeljito ju operite toplom vodom i neutralnim kuhinjskim deterdžentom. Zatim isperite sve te dijelove čistom vodom i temeljito osušite finom krpom za brisanje.
- Obrišite unutrašnjost ugrađene vanjske posude **A11** lagano navlaženom mekanom krpom za brisanje i zatim osušite pomoću suhe i čiste krpe za brisanje.

## PRAVILNO RUKOVANJE POKLOPCEM

### SKIDANJE POKLOPCA S HLADNOG EKSPRES LONCA

- Primitite poklopac **A1** za dršku **A2**, okrenite ga do kraja u suprotnom smjeru od kazaljki sata da biste ga otpustili i zatim ga povucite prema gore, pogledajte sliku **D**. Ako je ekspres lonac ukopčan u električnu utičnicu i u stanju mirovanja je, oglasit će se melodija za „otključavanje“ i indikator otključanog poklopca **C5** će se prikazati na zaslonu.

### SKIDANJE POKLOPCA TIJEKOM KUHANJA I NAKON KUHANJA

- Dok kuhate i nakon završetka kuhanja moguće je skinuti poklopac samo nakon što se para ispusti iz unutrašnjosti ekspres lonca. Ako nije moguće okrenuti poklopac, to znači da u ekspres loncu još ima pare čija temperatura još predstavlja opasnost za vas. Ako se to dogodi, pritisnite gumb **A3**. Para će se polako ispuštati iz ventila za regulaciju pare **A4**. Ako želite ranije ispustiti paru, pritisnite i držite gumb **A3**. Para će se ispuštati maksimalnom brzinom.



### Upozorenje:

Kada ispuštate paru, držite se dalje od izlazeće pare da biste izbjegli opekline. Nikada nemojte stavljati šake, ruke ili lice blizu ventila za regulaciju pare **A4** dok ispušta paru.



### Pažnja:

Kada kuhate hranu kao što su kaše ili jestive alge, nikada nemojte ispuštati paru ručnim pritiskanjem gumba **A3** nego pustite da ekspres lonac sam ispusti pritisak (automatski).

- Kada se sva para ispusti, prvo vizualno provjerite položaj sigurnosnog plutajućeg ventila **A5**, pogledajte poglavlje **RAD SIGURNOSNOG PLUTAJUĆEG VENTILA**. Ako je ventil uvučen unutar rupe u poklopcu, otvorite i uklonite poklopac na isti način kao sa hladnog ekspres lonca.



**Pažnja:**

Nikada nemojte otvarati poklopac **A1** pretjeranom silom!

## STAVLJANJE POKLOPCA

- Prije stavljanja poklopca **A1**, uvijek prvo provjerite sljedeće:
  - je li brtva **A6** pravilno postavljena na svoje mjesto u držaču **A7** na donjoj strani poklopca
  - jesu li poklopac sigurnosnog plutajućeg ventila **A8** i poklopac ventila za regulaciju tlaka **A9** čisti i na pravilnom položaju. Ako su poklopci zaprljani, očistite ih prije nastavljanja.
- Primitve poklopac za dršku **A2**, stavite ga vodoravno na gornju stranu ekspres lonca, lagano ga pritisnite prema dolje dok ga istovremeno okrećete do kraja u smjeru kazaljki sata, vidi sl. **E**. Kada se poklopac pravilno učvrsti, čut će se škljocaj. Ako je ekspres lonac ukopčan u električno napajanje i u stanju mirovanja je, oglasit će se melodija za „zaključavanje“ i indikator zaključanog poklopca **C4** će se prikazati na zaslonu.



**Pažnja:**

Nikada nemojte zatvarati poklopac **A1** pretjeranom silom!

## RAD SIGURNOSNOG PLUTAJUĆEG VENTILA

- Kada, tijekom kuhanja, temperatura i tlak u ekspres loncu dosegnu određenu vrijednost, para će izgurati sigurnosni plutajući ventil **A5** iz rupe u poklopcu (pogledajte **G2**). Time se aktivira mehanizam koji zaključava poklopac i sprječava da se otvori. Na taj način ventil služi kao sigurnosni mehanizam koji sprječava da se poklopac otvori tijekom kuhanja te kao vizualni pokazatelj da u zatvorenom ekspres loncu ima pritiska.
- Prije otvaranja i uklanjanja poklopca **A1**, uvijek prvo vizualno provjerite položaj ventila **A5**. Ako je ventil poguran bliže poklopcu, onda u ekspres loncu i dalje ima visokog tlaka. Pričekajte dok ventil ne uđe dublje u rupu. Tek tada možete otvoriti i ukloniti poklopac.



**Upozorenje:**

Kada je ventil **A5** poguran bliže poklopcu, nikada nemojte rukovati ekspres loncem ili ga pomicati nego uvijek pričekajte dok se ventil ne uvuče dublje u rupu.



**Napomena:**

U slučaju da se sigurnosni plutajući ventil ne uvuče u rupu u poklopcu čak ni nakon dugog vremena (npr. sat vremena ili više) nakon što se ekspres lonac isključi, para je ispuštena i vanjsko kućište je već hladno, moguće je da se ventil možda zaglavio, npr. zbog zaglavljene hrane ili zbog toga što se zaljepio za poklopac s hranom. Ako se to dogodi, pažljivo uklonite poklopac na isti način kao i na hladnom ekspres loncu. Kao mjera opreza, kada otvarate poklopac, zauzmite takav položaj da nijedan dio vašeg tijela ne bude u opasnosti od opekline.

## PRIPREMA ZA KUHANJE

- Stavite ekspres lonac na ravnu i krutu površinu. Nemojte stavljati ekspres lonac na metalne podloške.
- Uklonite poklopac **A1** kako je opisano u poglavlju **PRAVILNO RUKOVANJE POKLOPCEM**.
- Pazite da unutrašnjost ugrađene vanjske posude **A11**, uključujući grijaču ploču **A15**, bude čista i bez ikakvih ostataka hrane.
- Stavite odvojivu posudu **A10** u ugrađenu vanjsku posudu **A11** i lagano ju okrenite u oba smjera da biste bili sigurni da sjedi na grijačkoj ploči **A15**, vidi sl. **F**.
- Stavite sastojke i vodu, ako je potrebno, u odvojivu posudu **A10** tako da čitav sadržaj ne prijede oznaku **MAX** na unutarnjoj strani posude. Da bi se osigurao pravilan rad i spriječilo oštećenje, posuda mora biti napunjena barem do donje oznake na ljestvici. Ako su rubovi ili vanjski dijelovi ugrađene vanjske posude **A11** ili unutarnje posude **A10** zaprljani, temeljito ih očistite.

- Postavite poklopac **A1** kako je opisano u poglavlju **PRAVILNO RUKOVANJE POKLOPCEM**.
- Provjerite je li ventil za regulaciju tlaka **A4** u pravilnom položaju. Kada se poklopac **A1** zatvori, simbol pare na ventilu mora biti usmjeren prema vama, vidi sl. **G**.
- Provjerite je li ventil za regulaciju tlaka **A4** u pravilnom položaju. Kada se poklopac **A1** zatvori, simbol pare na ventilu mora biti usmjeren prema vama, vidi sl. **G (G1)**.

## UKLJUČIVANJE EKSPRES LONCA

- Ukopčajte utikač **H1** kabela napajanja **A23** do kraja u utičnicu **H2** na poleđini ekspres lonca. Ukopčajte kabel napajanja u električnu utičnicu. Ekspres lonac daje zvučni signal i prelazi u stanje pripravnosti.

## STANJE PRIPRAVNOSTI

- Stanje pripravnosti znači da je ekspres lonac spreman za upotrebu. Na zaslonu se prikazuju četiri crte i simbol lonca, vidi sl. **I**. Ako je poklopac **A1** sjeo na svoje mjesto, na zaslonu se pali indikator zaključanog poklopca **C4**.
- Stavite ekspres lonac u stanje pripravnosti tako da ga ukopčate u napajanje ili pritiskanjem gumba **B1** (Keep Warm/Cancel) u bilo kojem trenutku kada postavljate ili mijenjate postavke kuhanja ili tijekom samog kuhanja.

## KUHANJE







### Pažnja:









Prije i tijekom kuhanja uvijek provjerite da ventil za regulaciju tlaka **A4** nije prekriven, npr. krpom za brisanje.

## AUTOMATSKO KUHANJE POMOĆU GOTOVIH PROGRAMA

- Električni ekspres lonac ima 14 pametnih programa za kuhanje. Svaki od njih ima unaprijed zadano vrijeme kuhanja, temperaturu i tlak da biste mogli lakše postići najbolje moguće rezultate.

### Pregled programa:

PROGRAM	NAZIV	PRIMJENA	VRJEME KUHANJA*	IZMJENA TEKSTURE
Fry 	PRŽENJE	Ovaj program zamjenjuje tavu za prženje. Možete prižiti sa zatvorenim poklopcem ili bez upotrebe poklopca. Također se koristi za dodavanje boje, sotiranje i lagano kuhanje sastojaka.	0:30	x
Stew 	KUHANJE VARIVA	Ovaj program služi za kuhanje sočnih jela poput onih koja se kuhaju u ekspres loncu. Nije potrebno dodavati vodu. Ovaj program je idealan za kuhanje mesa, jetrica, ribe ili povrća.	0:15	✓
Meat 	MESO	Služi za kuhanje svih vrsta mesa.	0:15	✓
Fish 	RIBA	Služi za kuhanje ribe	0:10	✓
Rice 	RIŽA	Služi za kuhanje obične ili prokuhane riže.	0:07	✓

 Bread	KRUH	Služi za pečenje kruha.	1:45	x
 Pasta	TJESTENINA	Služi za kuhanje svih vrsta tjestenine.	0:05	✓
 Vegetables	POVRĆE	Služi za kuhanje povrća.	0:05	✓
 Slow cook	SPORO KUHANJE	Ovaj program je prikladan za kuhanje hrane koja zahtijeva dulje vrijeme kuhanja.	1:00	x
 Yoghurt	JOGURT	Ovaj program je prikladan za pravljenje jogurta. Prije odabira ovog programa, prvo zagrijte mlijeko na pari na dvije minute ili upotrijebite pasterizirano mlijeko. Zatim dodajte jogurtnu kulturu u mlijeko i odaberite program YOGHURT. Ovaj program ima programiranu idealnu temperaturu i vrijeme za pravljenje savršenog jogurta i stoga ne omogućuje podešavanje. Nakon što se pravljenje jogurta dovrši i jogurt se ohladi, stavite ga u hladnjak da bi se još zgusnuo. Napomena: Jogurtna kultura može biti komercijalni jogurt bez dodanih okusa, gotovi jogurt, jogurt u prahu dostupan u supermarketima ili jogurtna kultura iz trgovine zdravom hranom.	8:00	x
 Desserts	DESERTI	Služi za pravljenje deserta.	0:15	x
 Oven	PEČENJE	Ovaj program je prikladan za pečenje pita, mafina, biskvita i drugih slastica, kao i za pečenje mesa, ribe i povrća.	0:15	x
 Cake	KOLAČ	Ovaj program služi za pečenje raznih vrsta kolača ili pita, uključujući spužvasti kolač.	0:45	x
 Steam	KUHANJE NA PARI	Ovaj program je za kuhanje jela na pari, pri čemu se zadržavaju vitamini i prirodan okus hrane. Ovaj program se također može koristiti za podgrijavanje hladne ili smrznute hrane. Ovaj program koristi punu snagu ekspres lonca, zato ga uvijek koristite s umetkom za kuhanje na pari <b>A21</b> ili metalnim podloškom <b>A22</b> , koja će osigurati da hrana ne dodiruje dno odvojive unutarnje posude <b>A9</b> . Kada se program dovrši, preporučujemo da pomoću gumba <b>A3</b> ručno ispuštite paru čim bude moguće da spriječite prekuhavanje hrane u ekspres loncu.	0:10	✓

\* Vrijeme kuhanja ne uključuje vrijeme automatskog zagrijavanja, koje je uvijek različito, ovisno o vrsti i količini sastojaka u posudi **A10**.

- Okretanjem gumba za odabir programa **B11** možete aktivirati pojedini program. Prvi program koji možete aktivirati je program **Fry** (Prženje), a ostali programi slijede redom, bilo u smjeru kazaljki sata ili obrnuto, ovisno o smjeru okretanja gumba za odabir. Aktivacija pojedinačnih programa je popraćena zvučnim signalom, treptanjem odgovarajućeg simbola programa i zadanog vremena kuhanja na zaslonu.
- Kada odaberete program, pritisnete gumb **B8** (Start). Ekspres lonac će dati 3 zvučna signala i kuhanje će započeti.



#### Napomena:

Ako ne pritisnete gumb **B8** (Start) unutar 10 sekundi od odabira programa kuhanja, ekspres lonac će automatski početi kuhati.

- Ekspres lonac se prvo automatski zagrijava na potrebnu temperaturu i tlak, što se signalizira indikatorima aktivnosti grijaćeg elementa **C9**. Kada se dosegne pravilna temperatura, tekst **C8** (Hold-up time, Vrijeme zadržavanja) se pali na zaslonu i program kuhanja se pokreće, tijekom kojeg će se vrijeme početi odbrojavati na zaslonu.



#### Napomena:

Automatsko kuhanje se može prekinuti u bilo kojem trenutku pritiskom gumba **B1** (Keep Warm / Cancel).

- Kada mjerač vremena dođe do nule, kuhanje će se završiti. Ekspres lonac daje 10 zvučnih signala i prelazi u stanje pripravnosti. To je završetak programa.

### MIJENJANJE PROGRAMA KUHANJA

- Vrijeme kuhanja se može po želji promijeniti na svim gotovim programima. Odaberite željeni program i pomoću gumba **B2** ili **B4** podesite vrijeme prema potrebi.
- Na većini gotovih programa također je moguće promijeniti strukturu i dubinu kuhanja odabirom ovih načina rada: **C1** (jako), **C2** (standardno) i **C3** (lagano), pogledajte tablicu pregleda programa. Odaberite način rada opetovanim pritiskanjem gumba **B6**.
- Nakon tog podešavanja, pokrenite proces kuhanja pritiskom gumba **B8** (Start). Kuhanje će se odvijati na isti način kao i kod automatskog kuhanja.

### RUČNO KUHANJE

- Ovaj električni ekspres lonac također omogućuje prilagođavanje parametara kuhanja na temelju recepata, količine sastojaka i vašim osobnim željama. Tako možete podesiti i vrijeme i temperaturu kuhanja.



#### Napomena:

U ručnom načinu kuhanja, nije moguće podešavati strukturu grijane hrane **C1** do **C3**.

- Da biste podesili vrijeme kuhanja po želji, pritisnete gumb **B7** (Manual, Ručno). Indikator sati će početi treptati. Pomoću gumba **B2** ili **B4** podesite broj sati po potrebi.
- Ako želite podesiti minute, pričekajte nekoliko sekundi ili pritisnite i držite gumb **B7** (Manual). Indikator minuta će početi treptati. Pomoću gumba **B2** ili **B4** podesite broj minuta po potrebi.
- Da biste pokrenuli kuhanje, pritisnete gumb **B8** (Start). Kuhanje će se odvijati na isti način kao i kod automatskog kuhanja.



#### Pažnja:

Kada koristite prilagođene postavke i kuhate bez poklopcia **A1**, nemojte napuniti unutarnju posudu **A10** do oznake **MAX** i ni pod kojim uvjetima nemojte ostavljati ekspres lonac bez nadzora. Nikada nemojte koristiti poklopac s drugog lonca, uvijek koristite samo isporučeni poklopac i pribor.

- Da biste podesili temperaturu po želji, pritisnete gumb **B9** (Temperature). Indikator temperature će početi treptati. Pomoću gumba **B2** ili **B4** podesite temperaturu po potrebi. Temperatura se može podesiti u rasponu od 30 do 170 °C u koracima od 5 °C.

### FUNKCIJA ODGOĐENOG KUHANJA

- Funkcija odgođenog kuhanja omogućuje da se hrana kuha tako da se dovrši u odabrano vrijeme. Kada podešavate odgođeno vrijeme kuhanja, potrebno je također uzeti u obzir vrijeme kuhanja u odabranom programu. To znači da zadajete završno vrijeme kada će jelo biti skuhan, a ne vrijeme kada bi kuhanje trebalo početi.
- Maksimalno odgođeno vrijeme kuhanja za ovu funkciju je 13 sati.



## Napomena:

Ova funkcija nije dostupna za programe FRY (prženje), YOGHURT (jogurt), DESSERTS (deserti) i CAKE (kolač). Također se ne može koristiti za kuhanje bez poklopca **A1**.

- Odaberite program kuhanja i pritisnite gumb **B3** (Preset). Indikator sati će početi treptati. Pomoću gumba **B2** i **B4** podesite vrijednost sati za funkciju odgođenog kuhanja.
- Da biste podesili minute, ponovo pritisnite gumb **B3**. Indikator minuta će početi treptati. Pomoću gumba **B2** ili **B4** podesite broj minuta.
- Pritisnite gumb **B8** (Start) da biste pokrenuli odbrojavanje.

## FUNKCIJA ODRŽAVANJA TOPLINE

- Funkcija održavanja topline će održavati hranu toplom na temperaturi od 60 °C i višoj, dok se ne posluži, do 8 sati.
- Kada ekspres lonac završi kuhanje, pritisnite gumb **B1**. Na zaslonu će se prikazati vrijeme 0:00 i mjerač vremena će početi brojati do maksimalno 8 sati.

## ISKLUČIVANJE EKSPRES LONCA

- Da biste potpuno isključili ekspres lonac, iskopčajte kabel napajanja **A24** iz električne utičnice.

## ČIŠĆENJE I ODRŽAVANJE



### Pažnja:

Nijedan dio ovog ekspres lonca nije prikladan za pranje u perilici posuđa.

Kućište **A12** ekspres lonca nije namijenjeno za pranje pod slavinom. Nemojte prskati jedinicu ekspres lonca ili adapter napajanja vodom ili bilo kojom drugom tekućinom niti ga uranjati u vodu ili bilo koju drugu tekućinu.



### Pažnja:

Nikada nemojte koristiti kemikalije, strugala za posuđe, čeličnu vunu ili abrazivna sredstva za čišćenje vanjske strane kućišta ekspres lonca **A12** ili unutrašnjosti unutarnje posude **A10** jer bi to moglo oštetiti kućište ekspres lonca **A12** ili unutarnju posudu **A10**.

- Prije čišćenja uvijek iskopčajte kabel napajanja **A23** ekspres lonca iz električnog napajanja i iskopčajte ga iz utičnice **H2** na ekspres loncu. Prije uklanjanja poklopca **A1** i vadenja unutarnje posude **A10**, uvijek pustite da se ekspres lonac potpuno ohladi.

## ODVOJIVA UNUTARNJA POSUDA I PRIBOR

- Operite odvojivu unutarnju posudu **A10** u vrućoj vodi s deterdžentom, isperite ju i temeljito osušite. Ako ima zapečenih ostataka hrane u unutarnjoj posudi, prvo pustite da se namače 20-30 minuta u vrućoj vodi s deterdžentom. Ostaci hrane se zatim mogu lako ukloniti pomoću meke kuhinjske četke.



## Napomena:

Boja unutarnje površine unutarnje posude **A10** se može promijeniti tijekom upotrebe. To je normalno i ni na koji način ne mijenja svojstva površine.

- Operite pribor **A18** do **A22** u vrućoj vodi s deterdžentom, isperite ih i temeljito osušite.

## VANJSKO KUĆIŠTE I UGRAĐENA VANJSKA POSUDA

- Očistite vanjsko kućište ekspres lonca **A12** pomoću mekane vlažne krpe i osušite ga brisanjem suhom krpom.
- Obrišite unutrašnjost ugrađene vanjske posude **A11** lagano navlaženom mekanom krpom za brisanje i zatim osušite pomoću suhe i čiste krpe za brisanje.

## POKLOPAC

- Operite poklopac u vrućoj vodi sa standardnim deterdžentom, uklonite sve ostatke hrane pomoću fine četke, isperite čistom vodom i osušite brisanjem. Kada ga čistite, pazite da ne oštetite ventile **A4** i **A8** i brtvu **A6**.

**BRTVA POKLOPCA**

- Pažljivo svucite brtvu **A6** s čitavog oboda da biste ju uklonili s držača **A7**. Pažljivo operite brtvu toplom vodom s malo kuhinjskog deterdženta. Zatim ih isperite čistom vodom i temeljito osušite brisanjem. Obrnutim redoslijedom, pažljivo umetnite brtvu nazad iza držača **A7**.
- Ako je brtva istrošena ili oštećena, zamijenite ju novom brtvom istog tipa.

**VENTIL ZA REGULACIJU TLAKA**

- Pažljivo izvucite poklopac ventila za regulaciju tlaka **A9** ispod poklopca, vidi sl. **J**. Ako se poklopac ne može ukloniti rukom, upotrijebite prikladan plosnati odvijač i pažljivo otpustite poklopac. Operite poklopac u vrućoj vodi s deterdžentom, isperite ga i temeljito osušite.
- Pomoću vlažne krpe ili mekane četke, očistite ventil za regulaciju temperature **A4** i osušite ga suhom krpom za brisanje. Natakните poklopac nazad na ventil.

**SIGURNOSNI PLUTAJUĆI VENTIL**

- S donje strane poklopca pažljivo uklonite pokrov **A8** sigurnosnog plutajućeg ventila **A5**, vidi sl. **K**. Izvadite jedinicu ventila **A5** iz rupe u poklopcu. Operite pokrov i ventil u vrućoj vodi s deterdžentom, isperite ih i temeljito osušite.
- Umetnite ventil **A5** u rupu u poklopcu i s donje strane poklopca natakните pokrov **A8** na ventil.

**RJEŠAVANJE PROBLEMA**

KVAR	MOGUĆI UZROK	RJEŠENJE
Ekspres lonac se ne može uključiti.	Napajanje nije ukopčano	Provjerite spoj kabela napajanja, utikača i električne utičnice.
Nije moguće postaviti ili učvrstiti poklopac <b>A1</b> na ekspres lonac.	Brtva <b>A6</b> nije pravilno postavljena u poklopcu.	Provjerite je li položaj brtve u poklopcu pravilan.
	Sigurnosni plutajući ventil <b>A5</b> je u gornjem položaju.	Pomoću prikladnog alata (npr. štapića za ražnjiće) gurnite ventil u donji položaj.
Poklopac <b>A1</b> se ne može otvoriti.	U ekspres loncu i dalje ima visokog tlaka.	Otpustite visoki tlak iz ekspres lonca pomoću gumba za ručno otpuštanje tlaka <b>A3</b> .
Poklopac <b>A1</b> se ne može otvoriti nakon što se para do kraja ispusti.	Sigurnosni plutajući ventil <b>A5</b> je u gornjem položaju.	Pomoću prikladnog alata (npr. štapića za ražnjiće) gurnite ventil u donji položaj.
Velika količina pare izlazi oko ruba ekspres lonca.	Poklopac <b>A1</b> nije pravilno zatvoren.	Provjerite da li poklopac pravilno sjedi na ekspres loncu.
	Brtva <b>A6</b> nije na svojem mjestu.	Stavite brtvu na pravo mjesto u poklopcu.
	Na brtvi <b>A6</b> ima ostataka hrane.	Uklonite brtvu s poklopca i očistite ju.
	Brtva <b>A6</b> je istrošena ili oštećena.	Zamijenite oštećenu brtvu novom istog tipa.
Velika količina pare izlazi iz sigurnosnog plutajućeg ventila	Poklopac <b>A6</b> je oštećen ili deformiran (npr. padanjem na pod).	Kontaktirajte servisni odjel.
	Na brtvi <b>A6</b> ima ostataka hrane.	Uklonite brtvu s poklopca i očistite ju.
	Brtva <b>A6</b> je istrošena ili oštećena.	Zamijenite oštećenu brtvu novom istog tipa.

Para neprekidno izlazi iz ventil za regulaciju tlaka <b>A4</b> .	Ventil za regulaciju tlaka <b>A4</b> nije u pravilnom položaju.	Pritisnite gumb za ručno ispuštanje tlaka <b>A3</b> da biste postavili ventil u pravilan položaj. Ako para nastavi izlaziti, isključite proces kuhanja i pustite da se ekspres lonac ohladi. Zatim ručno okrenite ventil tako da simbol pare bude bliže vama.
	Kvar na ventilu za regulaciju tlaka <b>A4</b> .	Kontaktirajte servisni odjel.
Grijača ploča <b>A15</b> ne grijeje.	Poklopac <b>A1</b> nije pravilno zatvoren.	Pravilno zatvorite poklopac.
	Grijača ploča ili strujni krug je u kvaru.	Kontaktirajte servisni odjel.
Na zaslonu je upaljena šifra <b>E1</b> .	Kvar na donjem senzoru.	Kontaktirajte servisni odjel.
Na zaslonu je upaljena šifra <b>E2</b> .	Temperatura donjeg senzora je previsoka.	Iskopčajte napajanje i nakon što se ekspres lonac ohladi, ponovo ga ukopčajte. Ako se greška ne ukloni, kontaktirajte servisni odjel.
Na zaslonu je upaljena šifra <b>E8</b> .	Kvar na prekidaču za tlak.	Kontaktirajte servisni odjel.
Na zaslonu je upaljena šifra <b>E11</b> .	Poklopac <b>A1</b> nije do kraja zatvoren.	Odabrani ili ručno podešeni proces kuhanja zahtijeva da poklopac <b>A1</b> bude zatvoren.
Riža ili hrana je polukuhana ili pretvrda.	Nema dovoljno vode.	Dodajte vode.
	Poklopac <b>A1</b> je prerano otvoren.	Kada se ciklus kuhanja dovrši, ostavite poklopac zatvoren još 5 minuta ili više.
	U unutarnju posudu je umetnuta smrznuta hrana.	Pustite da se smrznuta hrana odleđi prije kuhanja.
Riža je premekana.	Previše vode.	Smanjite količinu vode.
Iza ekspres lonca ima vode.	Kondenzirana para se slijeva niz vanjsko kućište ekspres lonca.	Odaberite drugo mjesto za ekspres lonac tako da para ima više prostora iznad lonca. Obrišite vodu.
Ekspres lonac ispušta neugodan miris.	Na vanjskom kućištu unutarnje posude <b>A10</b> ili na grijačkoj ploči <b>A17</b> ima ostataka hrane ili drugih materijala.	Provjerite i po potrebi očistite kontaktne površine unutarnje posude i grijače ploče.

## POHRANA

- Prije pohrane, ekspres lonac mora biti potpuno ohlađen, čist i suh.
- Iskopčajte utikač **H1** kabela napajanja iz utičnice **H2** na poleđini ekspres lonca.
- Umetnite odvojivu unutarnju posudu **A10** u ugrađenu vanjsku posudu **A11**. Pribor **A18** do **A22** se može staviti u unutarnju posudu **A10**.
- Ako vaš prostor za pohranu to omogućuje, preporučuje se da pohranite poklopac **A1** odvojeno da bi se unutrašnjost ekspres lonca mogla prozračiti.
- Čuvajte ekspres lonac na čistom i suhom mjestu izvan dohvata djece.



### Pažnja:

Držite kutiju sa ekspres loncem dalje od ekstremnih temperatura, izravnog sunčevog svjetla i pretjerane vlažnosti i nemojte ju držati u pretjerano prašnjavom okruženju. Nemojte stavljati ništa na ekspres lonac.

## TEHNIČKE SPECIFIKACIJE

Nazivni raspon napona .....	220–240 V AC
Nazivna frekvencija .....	50/60 Hz
Nazivna ulazna snaga .....	1.000 W
Kapacitet ekspres lonca .....	5,5 l
Radni tlak .....	80 kPa
Najveći dopušteni tlak.....	160 kPa
Raspon temperature .....	30–170 °C
Masa .....	5,8 kg
Klasa zaštite .....	IPX0

## Objašnjenje tehničke terminologije

### Sigurnosna klasa zaštite od strujnog udara

IPX0 – Uređaj nije zaštićen od opasnog kontakta ili od štetnih učinaka vode, koja bi mogla prodirjeti u uređaj.

Zadržavamo pravo na izmjene teksta i tehničkih parametara.

## UPUTE I INFORMACIJE VEZANE UZ ODLAGANJE RABLJENE AMBALAŽE

Odlžite iskorištene materijale za ambalažu na ovlaštenom odlagalištu u vašem mjestu.

## ODLAGANJE ISKORIŠTENE ELEKTRIČNE I ELEKTRONIČKE OPREME



Ovaj simbol na proizvodima ili originalnim dokumentima znači da se iskorišteni električni ili elektronički proizvodi ne smiju odlagati u obični kućanski otpad. Radi pravilnog zbrinjavanja, obnavljanja i recikliranja, predajte takve uređaje na predviđenim mjestima za to. Također, u nekim državama Europske unije ili drugim europskim zemljama možete vratiti uređaj lokalnom prodavaču kada kupujete ekvivalentan novi uređaj.



Pravilno odlaganje ovog proizvoda pomaže u spašavanju vrijednih prirodnih resursa te sprječava potencijalne negativne učinke za okoliš i ljudsko zdravlje, koji bi nastali nepravilnim odlaganjem otpada.

Zatražite više pojedinosti od lokalnih nadležnih tijela ili prikupljališta.

U skladu s državnim propisima, moguće su kazne za nepropisno odlaganje ove vrste otpada.

### Za poslovne subjekte u državama Europske unije

Ako želite odbaciti električne ili elektroničke uređaje, zatražite informacije od prodavača ili dobavljača.

### Odlaganje u drugim zemljama izvan Europske unije

Ovaj simbol je važeći u Europskoj uniji. Ako želite odbaciti ovaj proizvod, zatražite potrebne informacije o pravilnom načinu odlaganja od lokalnih nadležnih tijela ili prodavača.



Ovaj proizvod zadovoljava sve osnovne zahtjeve EU direktiva vezanih uz njega.